



MONITORUL OFICIAL

AL

ROMÂNIEI

Anul 176 (XX) — Nr. 675

PARTEA I
LEGI, DECRETE, HOTĂRĂRI ȘI ALTE ACTE

Miercuri, 1 octombrie 2008

SUMAR

Nr.	Pagina	Nr.	Pagina
LEGI ȘI DECRETE			
159.		1.193.	
— Lege pentru aderarea României la Acordul european privind transportul internațional al mărfurilor periculoase pe căile navigabile interioare (ADN), adoptat la Geneva la 26 mai 2000	2	— Hotărâre privind modificarea art. 2 din Hotărârea Guvernului nr. 634/2008 pentru atribuirea competenței Ministerului Comunicațiilor și Tehnologiei Informației de a semna Actul adițional nr. 2 la Contractul comercial de închiriere de licențe nr. 0115RO, încheiat la București la data de 15 aprilie 2004, pentru produsele Microsoft, între Guvernul României și Microsoft Ireland Operation Limited	13–14
875.		DECIZII ALE PRIMULUI-MINISTRU	
— Decret privind promulgarea Legii pentru aderarea României la Acordul european privind transportul internațional al mărfurilor periculoase pe căile navigabile interioare (ADN), adoptat la Geneva la 26 mai 2000	2	190.	
		— Decizie pentru numirea doamnei Hîrțan Alexandrina-Luminița în funcția de vicepreședinte al Autorității Naționale pentru Comunicații	15
★			
160.		191.	
— Lege pentru aprobarea Ordonanței de urgență a Guvernului nr. 34/2008 privind organizarea și funcționarea Sistemului național unic pentru apeluri de urgență	3	— Decizie pentru numirea doamnei Meran Codruța Georgeta în funcția de vicepreședinte al Autorității Naționale pentru Comunicații	15
877.		193.	
— Decret privind promulgarea Legii pentru aprobarea Ordonanței de urgență a Guvernului nr. 34/2008 privind organizarea și funcționarea Sistemului național unic pentru apeluri de urgență	4	— Decizie pentru eliberarea, la cerere, a doamnei Alice Cezarina Bîtu din funcția de secretar de stat la Ministerul Economiei și Finanțelor	16
HOTĂRĂRI ALE CAMEREI DEPUTAȚILOR			
31.		ACTE ALE ORGANELOR DE SPECIALITATE ALE ADMINISTRAȚIEI PUBLICE CENTRALE	
— Hotărâre privind modificarea Hotărârii Camerei Deputaților nr. 42/2004 pentru aprobarea componenței nominale a comisiilor permanente ale Camerei Deputaților	4	1.037/617.	
32.		— Ordin al ministrului dezvoltării, lucrărilor publice și locuințelor și al ministrului internelor și reformei administrative privind modificarea art. 14 alin. (2) lit. b) din Procedura de desemnare a organismelor pentru atestarea conformității produselor pentru construcții, aprobată prin Ordinul ministrului transporturilor, construcțiilor și turismului și al ministrului administrației și internelor nr. 2.134/460/2004	16
— Hotărâre privind prelungirea termenului prevăzut la art. 6 alin. (1) din Hotărârea Camerei Deputaților nr. 18/2008 pentru încuviințarea efectuării de către Comisia pentru industrie și servicii a unei anchete privind analiza problemelor din sectorul energetic	5	1.657.	
HOTĂRĂRI ALE SENATULUI			
47.		— Ordin al ministrului sănătății publice pentru modificarea și completarea Ordinului ministrului sănătății publice nr. 1.361/2008 privind aprobarea Listei și prețurilor de decontare ale medicamentelor care se acordă bolnavilor în cadrul programelor naționale de sănătate nominalizate prin Hotărârea Guvernului nr. 357/2008 pentru aprobarea programelor naționale de sănătate în anul 2008	17–18
— Hotărâre privind înființarea Comisiei de anchetă având drept scop investigarea tăierilor ilegale din fondul forestier și a modului în care s-au respectat contractele dintre statul român și marile societăți comerciale privatizate cu referire la angajamentele de protecție a mediului	5–6	2.450/C.	
48.		— Ordin al ministrului justiției privind redobândirea cetățeniei române de către unele persoane	19–23
— Hotărâre privind înființarea unei comisii de anchetă privind activitatea Institutului Cultural Român	6	ACTE ALE AUTORITĂȚII ELECTORALE PERMANENTE	
HOTĂRĂRI ALE GUVERNULUI ROMÂNIEI			
1.102.		4.	
— Hotărâre privind aprobarea Programului național de asistență medicală, psihologică și socială a consumatorilor de droguri — 2009—2012	7–11	— Hotărâre privind condițiile pe care trebuie să le îndeplinească localurile secțiilor de votare pentru alegerea Camerei Deputaților și a Senatului	24–30
1.191.		ACTE ALE COMISIEI DE SUPRAVEGHERE A ASIGURĂRILOR	
— Hotărâre privind aprobarea amendamentului convenit prin scrisoarea semnată la București la 13 martie 2008 și 9 mai 2008 între Guvernul României și Banca Internațională pentru Reconstrucție și Dezvoltare, la Acordul de împrumut dintre România și Banca Internațională pentru Reconstrucție și Dezvoltare, semnat la București la 26 august 2003, pentru finanțarea Proiectului privind reabilitarea și reforma sectorului de irigații	11–12	857.	
		— Decizie privind suspendarea, la cerere, a desfășurării activității de broker de asigurare de către Societatea Comercială CARPAȚI BROKER DE ASIGURARE — S.R.L.	31

LEGI ȘI DECRETE**PARLAMENTUL ROMÂNIEI****CAMERA DEPUTAȚILOR****SENATUL****LEGE****pentru aderarea României la Acordul european privind transportul internațional al mărfurilor periculoase pe căile navigabile interioare (ADN), adoptat la Geneva la 26 mai 2000****Parlamentul României adoptă prezenta lege.**

Art. 1. — România aderă la Acordul european privind transportul internațional al mărfurilor periculoase pe căile navigabile interioare (ADN), adoptat la Geneva la 26 mai 2000.

Art. 2. — (1) Pentru ducerea la îndeplinire a prevederilor Acordului european privind transportul internațional al mărfurilor periculoase pe căile navigabile interioare (ADN), se desemnează ca autoritate competentă Ministerul Transporturilor.

(2) Pentru inspecția navelor în conformitate cu procedurile prevăzute în Regulamentul anexat la Acordul european privind transportul internațional al mărfurilor periculoase pe căile navigabile interioare (ADN), se desemnează ca organism de

inspecție Autoritatea Navală Română, organ tehnic de specialitate din subordinea Ministerului Transporturilor.

Art. 3. — (1) Amendamentele ulterioare la Regulamentul anexat la Acordul european privind transportul internațional al mărfurilor periculoase pe căile navigabile interioare (ADN) vor fi preluate în legislația internă, prin ordin al ministrului transporturilor.

(2) Amendamentele la Regulamentul anexat la Acordul european privind transportul internațional al mărfurilor periculoase pe căile navigabile interioare (ADN) se publică în Monitorul Oficial al României, Partea I.

Această lege a fost adoptată de Parlamentul României, cu respectarea prevederilor art. 75 și ale art. 76 alin. (2) din Constituția României, republicată.

PREȘEDINTELE CAMEREI DEPUTAȚILOR
BOGDAN OLTEANU

p. PREȘEDINTELE SENATULUI,
DORU IOAN TĂRĂCILĂ

București, 26 septembrie 2008.
Nr. 159.

PREȘEDINTELE ROMÂNIEI**DECRET**

**privind promulgarea Legii pentru aderarea României
la Acordul european privind transportul internațional al
mărfurilor periculoase pe căile navigabile interioare (ADN),
adoptat la Geneva la 26 mai 2000**

În temeiul prevederilor art. 77 alin. (1) și ale art. 100 alin. (1) din Constituția României, republicată,

Președintele României d e c r e t e a z ă:

Articol unic. — Se promulgă Legea pentru aderarea României la Acordul european privind transportul internațional al mărfurilor periculoase pe căile navigabile interioare (ADN), adoptat la Geneva la 26 mai 2000, și se dispune publicarea acestei legi în Monitorul Oficial al României, Partea I.

PREȘEDINTELE ROMÂNIEI
TRAIAN BĂSESCU

București, 25 septembrie 2008.
Nr. 875.

PARLAMENTUL ROMÂNIEI

CAMERA DEPUTAȚILOR

SENATUL

LEGE

**pentru aprobarea Ordonanței de urgență a Guvernului nr. 34/2008
privind organizarea și funcționarea Sistemului național unic pentru apeluri de urgență**

Parlamentul României adoptă prezenta lege.

Articol unic. — Se aprobă Ordonanța de urgență a Guvernului nr. 34 din 19 martie 2008 privind organizarea și funcționarea Sistemului național unic pentru apeluri de urgență, publicată în Monitorul Oficial al României, Partea I, nr. 246 din 28 martie 2008, cu următoarele modificări și completări:

1. **La articolul 3, literele a) și g) se abrogă.**

2. **La articolul 3, după litera m) se introduce o nouă literă, litera m¹), cu următorul cuprins:**

„m¹) *informația de localizare primară* — datele cu conținutul și formatul stabilite de Autoritatea Națională pentru Reglementare în Comunicații și Tehnologia Informației*), care indică elementele de rețea relevante din punctul de vedere al localizării și care nu necesită prelucrare suplimentară din partea operatorului;”.

3. **La articolul 3, litera s) se modifică și va avea următorul cuprins:**

„s) SNUAU — ansamblu integrat de aplicații, echipamente și rețele de comunicații și tehnologia informației, care realizează interfața unică de acces al cetățeanului la agențiile specializate de intervenție și care permite răspunsul adecvat urgenței semnalate; interfața publică de acces este realizată prin integrarea în cadrul sistemului a centrului unic pentru apeluri de urgență cu dispeceratele agențiilor specializate de intervenție;”.

4. **Articolul 4 se modifică și va avea următorul cuprins:**

„Art. 4. — (1) SNUAU se organizează în conformitate cu directivele, standardele, recomandările ETSI și cu practicile europene privind sistemele de comunicații și tehnologia informației utilizate ca suport pentru serviciul E 112.

(2) Administratorul SNUAU este Serviciul de Telecomunicații Speciale.”

5. **La articolul 5, alineatul (2) se modifică și va avea următorul cuprins:**

„(2) Comitetul are rolul elaborării de politici și strategii privind funcționarea, operarea și dezvoltarea SNUAU, precum și a serviciului de urgență 112 în România, adoptând în acest sens hotărâri, prin consens.”

6. **La articolul 7, alineatul (3) se modifică și va avea următorul cuprins:**

„(3) Numărul de posturi pentru structurile prevăzute la alin. (2) este stabilit prin hotărâre a Consiliului Suprem de Apărare a Țării, iar cheltuielile de personal se finanțează în limita posturilor aprobate prin legile bugetare anuale.”

7. **Articolul 9 se modifică și va avea următorul cuprins:**

„Art. 9. — SNUAU asigură interoperabilitatea între dispeceratele de urgență ale agențiilor specializate de intervenție aflate în aceeași zonă de responsabilitate.”

8. **La articolul 20, alineatul (1) se modifică și va avea următorul cuprins:**

„Art. 20. — (1) Autoritatea Națională pentru Reglementare în Comunicații și Tehnologia Informației analizează și stabilește condițiile tehnice pentru furnizarea informațiilor de localizare primare și a informațiilor de localizare a apelantului către SNUAU de către furnizorii de rețele publice de telefonie.”

9. **La articolul 20, după alineatul (1) se introduce un nou alineat, alineatul (1¹), cu următorul cuprins:**

„(1¹) SNUAU are obligația de a transforma informațiile de localizare primare în informații de localizare.”

10. **La articolul 20, alineatul (3) se modifică și va avea următorul cuprins:**

„(3) Accesul la datele de localizare primară este permis numai pe perioada deservirii apelului de urgență.”

11. **La articolul 25, alineatul (1) va avea următorul cuprins:**

„Art. 25. — (1) Cheltuielile pentru administrarea, operarea, întreținerea și dezvoltarea SNUAU se asigură de la bugetul de stat, prin bugetul administratorului SNUAU.”

12. **La articolul 25, alineatul (2) se abrogă.**

13. **La articolul 26, alineatul (2) va avea următorul cuprins:**

„(2) Suma prevăzută la alin. (1) se diminuează cu valoarea contribuțiilor achitate de Autoritatea Națională pentru Reglementare în Comunicații și Tehnologia Informației operatorului SNUAU, ca venituri proprii până la data începerii finanțării SNUAU de la bugetul de stat.”

Această lege a fost adoptată de Parlamentul României, cu respectarea prevederilor art. 75 și ale art. 76 alin. (2) din Constituția României, republicată.

PREȘEDINTELE CAMEREI DEPUTAȚILOR
BOGDAN OLTEANU

PREȘEDINTELE SENATULUI
NICOLAE VĂCĂROIU

București, 26 septembrie 2008.
Nr. 160.

*) Prin Ordonanța de urgență a Guvernului nr. 106/2008, publicată în Monitorul Oficial al României, Partea I, nr. 659 din 18 septembrie 2008, a fost înființată Autoritatea Națională pentru Comunicații prin reorganizarea Autorității Naționale pentru Reglementare în Comunicații și Tehnologia Informației, care se desființează, și prin reorganizarea prin divizare a Institutului Național de Cercetare-Dezvoltare în Informatică — I.C.I.

PREȘEDINTELE ROMÂNIEI

D E C R E T

**privind promulgarea Legii pentru aprobarea Ordonanței
de urgență a Guvernului nr. 34/2008 privind organizarea
și funcționarea Sistemului național unic pentru apeluri
de urgență**

În temeiul prevederilor art. 77 alin. (1) și ale art. 100 alin. (1) din Constituția României, republicată,

Președintele României d e c r e t e a z ă:

Articol unic. — Se promulgă Legea pentru aprobarea Ordonanței de urgență a Guvernului nr. 34/2008 privind organizarea și funcționarea Sistemului național unic pentru apeluri de urgență și se dispune publicarea acestei legi în Monitorul Oficial al României, Partea I.

PREȘEDINTELE ROMÂNIEI

TRAIAN BĂSESCU

București, 25 septembrie 2008.

Nr. 877.

H O T Ă R Ă R I A L E C A M E R E I D E P U T A Ț I L O R

PARLAMENTUL ROMÂNIEI

CAMERA DEPUTAȚILOR

H O T Ă R Ă R E**privind modificarea Hotărârii Camerei Deputaților nr. 42/2004
pentru aprobarea componenței nominale a comisiilor permanente ale Camerei Deputaților**

În temeiul art. 42 și al art. 60 alin. (1) din Regulamentul Camerei Deputaților, republicat, cu modificările ulterioare,

Camera Deputaților adoptă prezenta hotărâre.

Articol unic. — Hotărârea Camerei Deputaților nr. 42/2004 pentru aprobarea componenței nominale a comisiilor permanente ale Camerei Deputaților, cu modificările ulterioare, se modifică după cum urmează:

— domnul deputat Coclici Radu Eugeniu, aparținând Grupului parlamentar al Partidului Social Democrat, este

desemnat în calitatea de membru al Comisiei pentru cultură, arte, mijloace de informare în masă;

— domnul deputat Bălan Doru Geany, aparținând Grupului parlamentar al Partidului Social Democrat, este desemnat în calitatea de membru al Comisiei pentru sănătate și familie.

Această hotărâre a fost adoptată de Camera Deputaților în ședința din 29 septembrie 2008, cu respectarea prevederilor art. 76 alin. (2) din Constituția României, republicată.

p. PREȘEDINTELE CAMEREI DEPUTAȚILOR,
EUGEN NICOLICEA

București, 29 septembrie 2008.

Nr. 31.

PARLAMENTUL ROMÂNIEI
CAMERA DEPUTAȚILOR

HOTĂRÂRE

privind prelungirea termenului prevăzut la art. 6 alin. (1) din Hotărârea Camerei Deputaților nr. 18/2008 pentru încuviințarea efectuării de către Comisia pentru industrii și servicii a unei anchete privind analiza problemelor din sectorul energetic

În temeiul prevederilor art. 77 din Regulamentul Camerei Deputaților, republicat, cu modificările ulterioare,

Camera Deputaților adoptă prezenta hotărâre.

Articol unic. — Termenul prevăzut la articolul 6 alineatul (1) din Hotărârea Camerei Deputaților nr. 18/2008 pentru încuviințarea efectuării de către Comisia pentru industrii și servicii a unei anchete privind analiza problemelor din sectorul

energetic, publicată în Monitorul Oficial al României, Partea I, nr. 475 din 27 iunie 2008, se prelungeste până la data de 10 noiembrie 2008.

Această hotărâre a fost adoptată de Camera Deputaților în ședința din 29 septembrie 2008, cu respectarea prevederilor art. 76 alin. (2) din Constituția României, republicată.

p. PREȘEDINTELE CAMEREI DEPUTAȚILOR,
EUGEN NICOLICEA

București, 29 septembrie 2008.
Nr. 32.

HOTĂRĂRI ALE SENATULUI

PARLAMENTUL ROMÂNIEI
SENATUL

HOTĂRÂRE

privind înființarea Comisiei de anchetă având drept scop investigarea tăierilor ilegale din fondul forestier și a modului în care s-au respectat contractele dintre statul român și marile societăți comerciale privatizate cu referire la angajamentele de protecție a mediului

În temeiul dispozițiilor art. 64 alin. (4) din Constituția României, republicată, și ale art. 78 din Regulamentul Senatului,

Senatul adoptă prezenta hotărâre.

Art. 1. — (1) Se înființează Comisia de anchetă având drept scop investigarea tăierilor ilegale din fondul forestier și a modului în care s-au respectat contractele dintre statul român și marile societăți comerciale privatizate cu referire la angajamentele de protecție a mediului.

(2) Componenta nominală a comisiei de anchetă menționate la alin. (1) este prevăzută în anexa care face parte integrantă din prezenta hotărâre.

Art. 2. — Raportul comisiei de anchetă prevăzute la art. 1 va fi prezentat până la data de 30 noiembrie 2008.

Această hotărâre a fost adoptată de Senat în ședința din 24 septembrie 2008, cu respectarea prevederilor art. 76 alin. (2) din Constituția României, republicată.

p. PREȘEDINTELE SENATULUI,
DORU IOAN TĂRĂCILĂ

București, 24 septembrie 2008.
Nr. 47.

COMPONENȚA NOMINALĂ
a Comisiei de anchetă având drept scop investigarea tăierilor ilegale din fondul forestier
și a modului în care s-au respectat contractele dintre statul român și marile societăți comerciale
privatizate cu referire la angajamentele de protecție a mediului

1. Șter Sever	Grupul parlamentar al Partidului Social Democrat
2. Dumitru Constantin	Grupul parlamentar al Partidului Democrat Liberal
3. Mereuță Mircea Gheorghe	Grupul parlamentar al Partidului Național Liberal
4. Nasleu Ion	Grupul parlamentar al Partidului România Mare
5. Marinescu Marius	Grupul parlamentar al Partidului Conservator
6. Zsombori Vilmos	Grupul parlamentar al Uniunii Democrate Maghiare din România

PARLAMENTUL ROMÂNIEI

SENATUL

HOTĂRÂRE

privind înființarea unei comisii de anchetă privind activitatea Institutului Cultural Român

Senatul adoptă prezenta hotărâre.

Art. 1. — Se înființează o comisie de anchetă având drept scop investigarea activității Institutului Cultural Român în perioada 2005—2008, precum și eficiența cheltuirii sumelor repartizate prin bugetul de stat acestei instituții în aceeași perioadă de timp.

Art. 2. — (1) Componenta nominală a comisiei de anchetă menționate la art. 1 este prevăzută în anexa care face parte integrantă din prezenta hotărâre.

(2) Biroul comisiei de anchetă prevăzute la art. 1 va fi stabilit de către membrii acesteia.

Art. 3. — Senatul cere tuturor organelor de stat, instituțiilor și organizațiilor să pună la dispoziția comisiei de anchetă prevăzute la art. 1, în timp util, orice informații care sunt de natură să servească activității acesteia.

Art. 4. — Raportul comisiei de anchetă prevăzute la art. 1 va fi prezentat până la data de 1 noiembrie 2008.

Această hotărâre a fost adoptată de Senat în ședința din 24 septembrie 2008, cu respectarea prevederilor art. 76 alin. (2) din Constituția României, republicată.

p. PREȘEDINTELE SENATULUI,
DORU IOAN TĂRĂCILĂ

București, 24 septembrie 2008.
 Nr. 48.

COMPONENȚA NOMINALĂ
a Comisiei de anchetă privind activitatea Institutului Cultural Român

1. Păunescu Adrian	Grupul parlamentar al Partidului Social Democrat
2. Mihețiu Ioan Gheorghe	Grupul parlamentar al Partidului Democrat Liberal
3. Dumitrescu Ion Mihai	Grupul parlamentar al Partidului Național Liberal
4. Funar Gheorghe	Grupul parlamentar al Partidului România Mare
5. Vasilescu Gavrilă	Grupul parlamentar al Partidului Conservator
6. Szabó Károly Ferenc	Grupul parlamentar al Uniunii Democrate Maghiare din România

HOTĂRĂRI ALE GUVERNULUI ROMÂNIEI

GUVERNUL ROMÂNIEI

HOTĂRĂRE

privind aprobarea Programului național de asistență medicală, psihologică și socială a consumatorilor de droguri — 2009—2012

În temeiul art. 108 din Constituția României, republicată, ținând seama de prevederile art. 5 alin. (1) lit. e¹) din Hotărârea Guvernului nr. 1.489/2002 privind înființarea Agenției Naționale Antidrog, cu modificările și completările ulterioare,

Guvernul României adoptă prezenta hotărâre.

Art. 1. — (1) Se aprobă Programul național de asistență medicală, psihologică și socială a consumatorilor de droguri — 2009—2012, prevăzut în anexa care face parte integrantă din prezenta hotărâre.

(2) Programul prevăzut la alin. (1) se finanțează de la bugetul de stat, prin bugetul aprobat Ministerului Internelor și Reformei Administrative pentru Agenția Națională Antidrog la titlul VII „Alte transferuri”, în limita fondurilor bugetare aprobate și în funcție de prioritățile stabilite de Agenția Națională Antidrog.

(3) Subprogramele din cadrul programului prevăzut la alin. (1) care nu se pot finanța pe anul 2009 vor fi reluate în anii următori și vor fi derulate în funcție de fondurile bugetare aprobate Ministerului Internelor și Reformei Administrative.

Art. 2. — Bugetul total al programului prevăzut la art. 1 este de 15.078 mii lei.

Art. 3. — Subprogramele și proiectele componente ale Programului național de asistență medicală, psihologică și socială a consumatorilor de droguri — 2009—2012 se elaborează, se implementează, se monitorizează și se evaluează de Agenția Națională Antidrog.

Art. 4. — Sumele economisite în cadrul unui subprogram sau proiect pot fi redistribuite altor subprograme sau proiecte din cadrul Programului național de asistență medicală, psihologică și socială a consumatorilor de droguri — 2009—2012, motivat, cu aprobarea președintelui Agenției Naționale Antidrog.

PRIM-MINISTRU
CĂLIN POPESCU-TĂRICEANU

Contrasemnează:

Ministrul internelor și reformei administrative,
Cristian David
Ministrul sănătății publice,
Gheorghe Eugen Nicolăescu
p. Ministrul educației, cercetării și tineretului,
Zvetlana Preoteasa,
secretar de stat
Ministrul economiei și finanțelor,
Varujan Vosganian

București, 18 septembrie 2008.
Nr. 1.102.

ANEXĂ

PROGRAMUL NAȚIONAL de asistență medicală, psihologică și socială a consumatorilor de droguri — 2009—2012

Obiectiv general de dezvoltare

Dezvoltarea sistemului național integrat de asistență a consumatorilor și consumatorilor dependenți de droguri, pe 3 niveluri, în concordanță cu nevoile beneficiarilor, prin crearea unei rețele naționale de resurse specializate de prevenire și asistență, care să garanteze disponibilitatea generală a serviciilor, conform Strategiei Naționale Antidrog în perioada 2005—2012, aprobată prin Hotărârea Guvernului nr. 73/2005 (cap. II).

Scop

Prevenirea consumului de droguri la populația generală, precum și atragerea și menținerea consumatorilor și consumatorilor dependenți de droguri în sistemul național integrat de servicii publice de asistență, în vederea reabilitării medico-psihosociale a acestora.

Obiective generale

1. Dezvoltarea de servicii de prevenire universală, selectivă și indicată, în vederea evitării debutului consumului de droguri și

a transformării consumului ocazional în consum problematic, precum și a reducerii consecințelor abuzului de droguri.

2. Realizarea unui complex integrat de servicii de asistență medicală, psihologică și socială pentru consumatorii și consumatorii dependenți de droguri, orientat prioritar spre zonele cu cea mai mare prevalență a consumului, identificate în urma monitorizării sistematice a unor indicatori-cheie.

3. Formarea inițială și continuă a profesioniștilor din sistemul de prevenire și asistență, în vederea creșterii calității serviciilor oferite beneficiarilor.

4. Realizarea de studii calitative și cantitative în vederea propunerii de modificare a actelor normative în materie, pentru adaptarea acestora la dinamica fenomenului drogurilor în România.

Buget necesar pentru implementare: 15.078 mii lei.

Subprogramele și proiectele componente ale programului național sunt următoarele:

1. **Subprogramul „Prevenirea consumului experimental/recreațional de droguri în populația școlară”**

Obiective specifice:

— crearea și dezvoltarea de servicii integrative de tip informare în legătură cu riscurile consumului de droguri la populația școlară;

— crearea și dezvoltarea de servicii integrative de tip formare de abilități individuale cu rol de factori de protecție împotriva consumului de droguri și de tip petrecere a timpului liber;

— crearea și dezvoltarea unor politici de prevenire a consumului de droguri în rândul adolescenților și tinerilor, prin stimularea creativității artistice și promovarea strategiilor de sensibilizare tip *peer to peer education* (educație între egali);

— crearea unui sistem integrat de prevenire a consumului de droguri, abilitat să refere cazurile de abuz de alcool către serviciile de asistență integrată.

Indicatori fizici — unitate de măsură:

— creșterea cu minimum 25% față de anul 2007 a accesului populației școlare la programele de informare asupra riscurilor asociate consumului de droguri și la programele de formare de abilități personale și sociale cu rol de factori de protecție;

— creșterea cu minimum 25% față de anul 2007 a accesului populației școlare la programele de petrecere a timpului liber, ca alternativă la consumul de droguri.

Indicatori de eficiență:

— un număr de cel puțin 200.000 de elevi/an beneficiari ai programelor de informare asupra riscurilor asociate consumului de droguri și de formare de abilități personale și sociale cu rol de factori de protecție;

— un număr de cel puțin 50.000 de elevi/an beneficiari direcți ai programelor de petrecere a timpului liber, ca alternativă la consumul de droguri;

— un număr de cel puțin 100 de persoane resursă-cheie din sistemul național de prevenire și 1.000 de cadre didactice (persoane resursă care asigură sustenabilitatea proiectului) ca beneficiari indirecti ai programului.

Indicatori de rezultat:

— raport de evaluare calitativă a eficienței proiectului;

— numărul beneficiarilor direcți ai intervențiilor cu caracter preventiv;

— numărul beneficiarilor indirecti.

Bugetul aferent acestui subprogram este de 300 mii lei.**2. Subprogramul „Campanii naționale/regionale media de prevenire a consumului de droguri”****Obiective specifice:**

— creșterea calității sistemului integrat de prevenire a consumului de droguri;

— dezvoltarea și diversificarea intervențiilor preventive centrate pe substanțele care au prevalența cea mai ridicată în rândul populației generale și grupelor de vârstă cu risc;

— informarea și sensibilizarea adolescenților și tinerilor din categoria de vârstă menționată în legătură cu riscurile asociate consumului de canabis;

— informarea și sensibilizarea opiniei publice în legătură cu riscurile asociate consumului de canabis;

— creșterea influenței factorilor individuali de protecție împotriva consumului de droguri, prin informarea corectă a populației-țintă;

— sensibilizarea decidenților din instituțiile publice-cheie din sistemul național de prevenire în legătură cu ariile de intervenție prioritare.

Indicatori fizici — unitate de măsură:

— creșterea cu minimum 25% a populației din categoria de vârstă menționată informate asupra riscurilor asociate consumului de canabis;

— menținerea la același nivel sau scăderea cu minimum 0,5% a prevalenței consumului de canabis în categoria de vârstă

menționată (evaluarea de impact este posibilă la un interval de 4 ani, prin studiile de prevalență la populația generală).

Indicatori de eficiență:

— un număr de cel puțin 200.000 de adolescenți și tineri din grupa de vârstă 15—25 ani beneficiari ai programelor de informare asupra riscurilor asociate consumului de canabis;

— un număr de cel puțin 1.000.000 de beneficiari indirecti ai campaniei media de informare;

— un număr de cel puțin 100 de persoane resursă-cheie din sistemul național de prevenire (persoane resursă care asigură sustenabilitatea proiectului) ca beneficiari indirecti ai programului.

Indicatori de rezultat:

— raport de evaluare calitativă a eficienței proiectului;

— numărul beneficiarilor direcți ai intervențiilor cu caracter preventiv;

— numărul beneficiarilor indirecti.

Bugetul aferent acestui subprogram este de 1.600 mii lei.**3. Subprogramul „Dezvoltarea unor strategii de prevenire a consumului de droguri la locul de muncă, în special în cazul profesiilor identificate ca având risc crescut de consum”****Obiective specifice:**

a) elaborarea unor propuneri legislative în acord cu rezultatele studiilor calitative, care să fundamenteze noi politici de prevenire indicată adresate profesiilor cu risc crescut de consum de droguri;

b) implementarea unei campanii de conștientizare a riscului consumului de droguri la locul de muncă și de informare privind serviciile dezvoltate conform noilor modificări legislative.

Indicatori fizici — unitate de măsură:

— modificarea cadrului legislativ în ceea ce privește populația angajată în muncă și expusă riscului consumului de droguri, prin promovarea a cel puțin unei modificări legislative;

— modificarea politicilor de prevenire selectivă și indicată în domeniu prin Planul de acțiune pentru implementarea Strategiei naționale antidrog 2009—2012;

— implementarea unei campanii de prevenire indicată la nivel național.

Indicatori de eficiență:

— un număr de cel puțin 300.000 de persoane angajate în muncă care vor beneficia de modificările legislative;

— un număr de cel puțin 100.000 de persoane angajate în muncă care vor beneficia de politicile de prevenire indicată;

— un număr de cel puțin 1.000.000 de persoane angajate în muncă care vor beneficia de informare privind drepturile lor și serviciile dezvoltate în urma modificării legislative.

Indicatori de rezultat:

— numărul de studii calitative care vor fundamenta politicile în domeniu;

— numărul de acte normative supuse modificării;

— numărul anual de campanii naționale și locale de prevenire la locul de muncă;

— numărul anual de rapoarte statistice făcute public.

Bugetul aferent acestui subprogram este de 400 mii lei.**4. Subprogramul „Operaționalizarea software ERP (Enterprise Resources Planning) — prevenire și asistență — preluate în cadrul convenției de înfrățire cu Spania”****Obiective specifice:**

Îmbunătățirea sistemului național de culegere a datelor, monitorizare și evaluare a sistemului național de prevenire și asistență în adicții, în vederea planificării strategice adecvate a politicilor antidrog.

Indicatori fizici — unitate de măsură:

— numărul de baze de date existente;

— numărul de rapoarte de monitorizare și evaluare.

Indicatori de eficiență:

— raport cost/beneficiu echivalent standardelor europene.

Indicatori de rezultat:

— implementarea a două software-uri (unul de prevenire și unul de asistență) de monitorizare a sistemului integrat de prevenire și asistență în adicții.

Bugetul aferent acestui subprogram este de 50 mii lei.

5. Subprogramul „Prevenire și asistență integrată în aresturi și penitenciare”**Obiective specifice:**

Dezvoltarea unor programe integrate de prevenire și asistență medicală, psihologică și socială, care să ofere o rețea de resurse și care să garanteze accesul persoanelor private de libertate consumatoare de droguri, din sistemul penitenciar și aresturi, în zonele de risc identificate.

Indicatori de rezultat:

— numărul de campanii de prevenire;
— numărul de echipamente sterile de injectare distribuite;
— numărul de beneficiari aflați în programele de menținere cu substituți de opiacee;
— numărul de beneficiari aflați în alte tipuri de servicii de asistență.

Indicatori de eficiență:

— raportul cost/beneficiar echivalent cu standardul european în domeniu.

Bugetul aferent acestui subprogram este de 100 mii lei.

6. Subprogramul „Servicii de asistență de nivel 1”**Obiective specifice:**

Reducerea riscurilor asociate consumului în rândul consumatorilor și al consumatorilor dependenți de droguri prin oferirea unor servicii medicale, psihologice și sociale de bază.

Servicii principale:

— asigurarea tratamentului de substituție cu metadonă și buprenorfină + naloxonă;
— testare rapidă HIV și hepatită;
— distribuirea de prezervative;
— consiliere pre- și post-testare;
— vaccinare hepatită A și B;
— servicii de asistență medicală medie;
— asigurarea medicației conexe;
— marketing servicii de nivel 1 (campanie de promovare a serviciilor de reducere a riscurilor asociate).

Indicatori de eficiență:

— indicator admitere la tratament (numărul anual de cazuri care inițiază tratamentul);
— volumul de asistență (numărul anual de consumatori diferiți asistați);
— indicator de permanență (timpul în care beneficiarii stau în procesul de asistență);
— indicator motiv de ieșire din program/centru (cauza și data ieșirii);
— indicator de abstenență (numărul de teste de detectare a drogurilor în lichide biologice pozitive/negative);
— indicator de asistență (numărul de zile de asistență/beneficiar aflat în sistem);
— indicator de activitate (numărul de intervenții realizate pentru beneficiar);
— indice de asistență — relaționează indicatorul de asistență cu cel de permanență, respectiv indicatorul de asistență/indicatorul de permanență;
— indice de activitate — relaționează indicatorul de activitate cu cel de permanență, respectiv indicatorul de activitate/indicatorul de permanență;
— indicator de încărcătură de servicii de asistență (numărul de pacienți asistați sau numărul de intervenții realizate, în funcție de tipologia profesionistului).

Bugetul aferent acestui subprogram este de 500 mii lei.

7. Subprogramul „Servicii de asistență de nivel 2 — centre de asistență integrată în adicții (CAIA)”**Obiective specifice:**

— dezvoltarea și consolidarea serviciilor ambulatorii (nivelul 2 de asistență — element central al sistemului public de asistență medicală, psihologică și socială), prin consolidarea funcționării celor 15 CAIA.

Servicii principale:

— asigurarea tratamentului de substituție cu metadonă și buprenorfină + naloxonă;
— asigurarea tratamentului de menținere a abstenenței (pentru dependenții de opiacee și alcool) cu naltrexonă;
— asigurarea tratamentului de dezintoxicare ambulatorie;
— testarea prezenței drogurilor în lichide biologice;
— testare rapidă HIV și hepatită;
— distribuirea de prezervative;
— consiliere pre- și post-testare;
— vaccinare hepatită A și B;
— servicii de asistență medicală medie;
— servicii de terapie ocupațională (ergoterapie);
— servicii de asistență medicală psihiatrică;
— servicii de psihoterapie individuală, de grup și familială;
— asigurarea testării standardizate în vederea evaluării psihologice (achiziționarea de teste psihologice standardizate și validate);
— marketing servicii de nivel 2 (campanie de promovare a serviciilor oferite de CAIA).

Indicatori de eficiență:

— indicator admitere la tratament (numărul anual de cazuri care inițiază tratamentul);
— volumul de asistență (numărul anual de consumatori diferiți asistați);
— indicator de permanență (timpul în care beneficiarii stau în procesul de asistență);
— indicator motiv de ieșire din program/centru (cauza și data ieșirii);
— indicator de abstenență (numărul de teste de detectare a drogurilor în lichide biologice pozitive/negative);
— indicator de asistență (numărul de zile de asistență/beneficiar aflat în sistem);
— indicator de activitate (numărul de intervenții realizate pentru beneficiar);
— indice de asistență — relaționează indicatorul de asistență cu cel de permanență, respectiv indicatorul de asistență/indicatorul de permanență;
— indice de activitate — relaționează indicatorul de activitate cu cel de permanență, respectiv indicatorul de activitate/indicatorul de permanență;
— indicator de încărcătură de servicii de asistență (numărul de pacienți asistați sau numărul de intervenții realizate, în funcție de tipologia profesionistului).

Indicatori de rezultat:

— 15 CAIA operaționale

Bugetul aferent acestui subprogram este de 2.000 mii lei.

8. Subprogramul „Servicii de asistență de nivel 3”**Obiective specifice:**

Dezvoltarea resurselor nivelului 3 ca parte integrantă și esențială a sistemului public de asistență medicală, psihologică și socială, în vederea reabilitării și reinserției sociale a consumatorilor și consumatorilor dependenți de droguri.

Servicii principale:

1. asigurarea funcționării Comunității Terapeutice Bălan (capacitate — 30 de locuri)
a) asigurarea tratamentului de menținere a abstenenței (pentru dependenții de opiacee și alcool) cu naltrexonă;
b) testarea prezenței drogurilor în lichide biologice;
c) servicii de asistență medicală medie;

- d) servicii de terapie ocupațională (ergoterapie);
 - e) servicii de asistență medicală psihiatrică;
 - f) servicii de psihoterapie individuală, de grup și familială;
 - g) asigurarea testării standardizate în vederea evaluării psihologice (achiziționarea de teste psihologice standardizate și validate);
 - h) servicii culturale, educative și sportive;
 - i) servicii de asigurare a hranei;
 - j) servicii de găzduire;
 - k) marketing servicii de nivel 3 (activități de promovare a serviciilor oferite de Comunitatea Terapeutică Bălan);
2. amenajarea parțială a Comunității Terapeutice Mica (50 de locuri):
- a) servicii de proiectare și amenajare/construcții;
3. amenajarea completă a Comunității Terapeutice Moroieni (25 de locuri):
- a) servicii de proiectare și amenajare/construcții;
4. asigurarea funcționării a două centre de zi în București:
- a) asigurarea tratamentului de menținere a abinenței (pentru dependenții de opiacee și alcool) cu naltrexonă;
 - b) testarea prezenței drogurilor în lichide biologice;
 - c) servicii de asistență medicală medie;
 - d) servicii de terapie ocupațională (ergoterapie);
 - e) servicii de asistență medicală psihiatrică;
 - f) servicii de psihoterapie individuală, de grup și familială;
 - g) asigurarea testării standardizate în vederea evaluării psihologice (achiziționarea de teste psihologice standardizate și validate);
 - h) servicii culturale, educative și sportive;
 - i) servicii de asigurare a mesei de prânz;
 - j) marketing servicii de nivel 3 (activități de promovare a serviciilor oferite de centrul de zi);
 - k) servicii de formare profesională pentru consumatorii de droguri;
5. amenajarea și asigurarea funcționării unui centru de zi pentru minori în București (30 de locuri):
- a) servicii de proiectare și amenajare/construcții;
 - b) testarea prezenței drogurilor în lichide biologice;
 - c) servicii de asistență medicală medie;
 - d) servicii de terapie vocațională;
 - e) servicii de asistență medicală psihiatrică;
 - f) servicii de psihoterapie individuală, de grup și familială;
 - g) asigurarea testării standardizate în vederea evaluării psihologice (achiziționarea de teste psihologice standardizate și validate);
 - h) servicii culturale, educative și sportive;
 - i) servicii de asigurare a mesei de prânz;
 - j) marketing servicii de nivel 3 (activități de promovare a serviciilor oferite de centrul de zi pentru minori).

Indicatori de eficiență:

- indicator de admitere la tratament (numărul anual de cazuri care inițiază tratamentul);
- volumul de asistență (numărul anual de consumatori diferiți asistați);
- indicator de permanență (timpul în care beneficiarii stau în procesul de asistență);
- indicator motiv de ieșire din program/centru (cauza și data ieșirii);
- indicator de abinență (numărul de teste de detectare a drogurilor în lichide biologice pozitive/negative);
- indicator de asistență (numărul de zile de asistență/beneficiar aflat în sistem);
- indicator de activitate (nr. de intervenții realizate pentru beneficiar);
- indice de asistență — relaționează indicatorul de asistență cu cel de permanență, respectiv indicatorul de asistență/indicatorul de permanență;

— indice de activitate — relaționează indicatorul de activitate cu cel de permanență, respectiv indicatorul de activitate/indicatorul de permanență;

— indicator de încărcătură de servicii de asistență (numărul de pacienți asistați sau numărul de intervenții realizate în funcție de tipologia profesionistului).

Indicatori de rezultat:

— Comunitatea Terapeutică Bălan — funcțională, cu 30 de locuri;

— Comunitatea Terapeutică Mica — parțial amenajată;

— Comunitatea Terapeutică Moroieni — complet amenajată (25 de locuri);

— două centre de zi în București, cu o capacitate de 30, respectiv 10 locuri;

— un centru de zi pentru minori în București, cu o capacitate de 30 de locuri.

Bugetul aferent acestui subprogram este de 9.600 mii lei.

8.1. *Proiectul „Asigurarea funcționării Comunității Terapeutice Bălan”*

Bugetul aferent acestui proiect este de 2.100 mii lei.

8.2. *Proiectul „Amenajarea Comunității Terapeutice Mica”*

Bugetul aferent acestui proiect este de 4.000 mii lei.

8.3. *Proiectul „Amenajarea Comunității Terapeutice Moroieni”*

Bugetul aferent acestui proiect este de 2.800 mii lei.

8.4. *Proiectul „Centru de zi (două unități) și centru de zi pentru minori (o unitate)”*

Bugetul aferent acestui proiect este de 700 mii lei.

9. *Subprogramul „Formare profesională continuă în adicții — Centrul Național de Formare și Cercetare în Adicții”*

Bugetul aferent acestui subprogram este de 528 mii lei.

9.1. *Proiectul „Formare profesională continuă specializată în adicții pentru dezvoltarea serviciilor de asistență de nivel 1, 2 și 3”*

Obiective specifice:

Dezvoltarea și îmbunătățirea cadrului de formare profesională de bază, specializată și continuă a profesioniștilor care lucrează în domeniul asistenței medicale, psihologice și sociale acordate consumatorilor de droguri.

Servicii principale:

— formarea profesională inițială și continuă de specialitate (medicală, psihologică și socială);

— servicii de supervizare și intervizare a profesioniștilor care lucrează cu consumatorii de droguri;

— dezvoltarea de ghiduri clinice de tratament.

Indicatori de rezultat:

— 100 de profesioniști formați;

— 180 de ședințe de supervizare;

— 60 de ședințe de intervizare.

Bugetul aferent acestui proiect este de 300 mii lei.

9.2. *Proiectul „Formarea profesională a specialiștilor în prevenire”*

Obiective specifice:

— dezvoltarea și perfecționarea cadrului de formare de bază, specializată și continuă a profesioniștilor care lucrează în domeniul prevenirii consumului de droguri;

— creșterea calității sistemului național de prevenire a consumului ilicit de droguri;

— dezvoltarea curriculei de formare în domeniul metodelor și tehnicilor de prevenire a consumului de droguri;

— formarea de bază și specifică în domeniul prevenirii a specialiștilor Agenției Naționale Antidrog.

Indicatori fizici — unitate de măsură:

— realizarea și implementarea unui program complet (cu 5 module) de formare în domeniul prevenirii consumului de droguri;

— formarea unui număr de 45 de specialiști ai Agenției Naționale Antidrog care să inițieze și să implementeze programe de formare în mod științific;

— realizarea a minimum un program de prevenire locală (adaptat nevoilor identificate la nivel local) la nivelul fiecărui județ;

— creșterea cu minimum 10% a accesului adolescenților și tinerilor la serviciile oferite de centrele de prevenire, evaluare și consiliere antidrog.

Indicatori de eficiență:

— un număr de cel puțin 50 de beneficiari ai programelor de formare în domeniul prevenirii consumului;

— un număr de minimum 300.000 de beneficiari direcți ai unor servicii de prevenire universală, selectivă și indicată de o mai bună calitate.

Indicatori de rezultat:

— numărul beneficiarilor direcți ai programelor de formare în domeniu;

— numărul beneficiarilor direcți ai programelor de prevenire de mai bună calitate;

— numărul beneficiarilor indirecti ai programelor de prevenire de mai bună calitate;

— numărul de programe de formare;

— numărul programelor de prevenire selectivă, universală și indicată implementate.

Bugetul aferent acestui proiect este de 175 mii lei.

9.3. *Proiectul „Formare autoevaluatori în sistemul de management al calității tip EFQM”*

Obiective specifice:

Dezvoltarea abilităților de utilizare a instrumentului de autoevaluare instituțională PROFIL, specific sistemului de management al calității EFQM, pentru 75 de specialiști ai Agenției Naționale Antidrog.

Indicatori de eficiență:

— raportul cost/beneficiar al serviciului de formare în EFQM compatibil cu standardul european.

Indicatori de rezultat:

— 75 de specialiști ai Agenției Naționale Antidrog pregătiți pentru utilizarea instrumentului de autoevaluare instituțională PROFIL.

Bugetul aferent acestui proiect este de 30 mii lei.

9.4. *Proiectul „Formare de bază a specialiștilor în adicții în metode de gestiune eficientă a proiectelor și serviciilor publice antidrog”*

Obiective specifice:

Dezvoltarea abilităților de gestiune eficientă a programelor, proiectelor și serviciilor publice antidrog pentru 80 de specialiști ai Agenției Naționale Antidrog.

Indicatori de eficiență:

— raportul cost/beneficiar al serviciului de formare compatibil cu standardul european.

Indicatori de rezultat:

— 80 de specialiști ai Agenției Naționale Antidrog formați/acreditați în managementul proiectelor și serviciilor publice antidrog.

Bugetul aferent acestui proiect este de 23 mii lei.

GUVERNUL ROMÂNIEI

H O T Ă R Ă R E

privind aprobarea amendamentului convenit prin scrisoarea semnată la București la 13 martie 2008 și 9 mai 2008 între Guvernul României și Banca Internațională pentru Reconstrucție și Dezvoltare, la Acordul de împrumut dintre România și Banca Internațională pentru Reconstrucție și Dezvoltare, semnat la București la 26 august 2003, pentru finanțarea Proiectului privind reabilitarea și reforma sectorului de irigații

În temeiul art. 108 din Constituția României, republicată, al art. 20 din Legea nr. 590/2003 privind tratatele și al art. 5 alin. (2) din Legea nr. 4/2004 pentru ratificarea Acordului de împrumut dintre România și Banca Internațională pentru Reconstrucție și Dezvoltare, semnat la București la 26 august 2003, pentru finanțarea Proiectului privind reabilitarea și reforma sectorului de irigații, cu modificările ulterioare,

Guvernul României adoptă prezenta hotărâre.

Articol unic. — Se aprobă amendamentul convenit prin scrisoarea*) semnată la București la 13 martie 2008 și 9 mai 2008 între Guvernul României, prin Ministerul Economiei și Finanțelor, și Banca Internațională pentru Reconstrucție și Dezvoltare, la Acordul de împrumut dintre

România și Banca Internațională pentru Reconstrucție și Dezvoltare, semnat la București la 26 august 2003, pentru finanțarea Proiectului privind reabilitarea și reforma sectorului de irigații, ratificat prin Legea nr. 4/2004, cu modificările ulterioare.

PRIM-MINISTRU
CĂLIN POPESCU-TĂRICEANU

Contrasemnează:

Ministrul economiei și finanțelor,
Varujan Vosganian

Ministrul agriculturii și dezvoltării rurale,
Dacian Cioloș

p. Ministrul afacerilor externe,
Anton Niculescu,
secretar de stat

București, 24 septembrie 2008.
Nr. 1.191.

*) Conținutul scrisorii reprezintă traducere oficială/autorizată din limba engleză.

BIROUL BĂNCII MONDIALE, ROMÂNIA
BANCA INTERNAȚIONALĂ PENTRU
RECONSTRUCȚIE ȘI DEZVOLTARE
Asociația de Dezvoltare Internațională

Str. Armand Călinescu nr. 2—4,
București, sectorul 2, România

Tel.: (4021) 201—0311
Fax: (4021) 318—2807

13 martie 2008

Excelenței Sale
Varujan Vosganian
ministrul economiei și finanțelor
București, România

Referitor la: România: Imprumut nr. 4.717—RO
(Proiectul privind reabilitarea și reforma sectorului de irigații)
Al treilea amendament la Contractul de împrumut

Stimate domnule ministru,

Ne referim la Contractul de împrumut dintre România și Banca Internațională pentru Reconstrucție și Dezvoltare, pentru proiectul mai sus-menționat, din data de 26 August 2003 (*Acordul*), așa cum a fost amendat, precum și la scrisorile din data de 27 iunie 2006 și 12 septembrie 2006 din partea domnului Anand Seth, director de țară, către Excelența Sa Sebastian Teodor Gheorghe Vlădescu, ministrul finanțelor publice, cu privire la creșterea pragului de achiziție pentru (i) metode de achiziții și (ii) analiză anterioară.

Propunem amendarea Acordului după cum urmează:

Anexa 4 este amendată după cum urmează:

1. La secțiunea I, partea C este amendată după cum urmează:

1.1. Litera (iv) de la paragraful 1 (b) este eliminată. Corespunzător, următoarele litere în paragraf vor fi renumerotate.

1.2. Paragraful 5 este amendat după cum urmează (modificările sunt trecute cu caractere italice):

„5. Achiziții de lucrări mici

Lucrările al căror cost este estimat la mai puțin de *100.000 dolari SUA* echivalent pe contract pot fi achiziționate pe baza contractelor cu suma globală și preț fix, adjuocate pe baza ofertelor de preț de la trei (3) antreprenori interni calificați, ca răspuns la o cerere de ofertă scrisă”.

2. La secțiunea I, partea D, paragraful 2 este amendat după cum urmează:

2.1. Subparagraful a) este amendat după cum urmează:

„a) Cu privire la contractele ce urmează a fi achiziționate în conformitate cu procedurile specificate în partea B de mai sus, se vor aplica prevederile paragrafelor 2 și 3 din anexa nr. 1 la Ghid.”

2.2. Subparagraful b) este eliminat.

2.3. Un nou subparagraf b) este inclus după cum urmează:

„b) Cu privire la contractele ce urmează a fi achiziționate în conformitate cu procedurile prevăzute la partea C1 de mai sus, se vor aplica următoarele proceduri:

(i) toate contractele de lucrări estimate să coste mai mult de 2.000.000 dolari SUA echivalent pe contract și primele două contracte ce urmează a fi achiziționate în conformitate cu procedurile menționate în partea C1 de mai sus — se vor aplica prevederile din paragrafele 2 și 3 din anexa nr. 1 la Ghid;

(ii) toate contractele de bunuri estimate la un cost mai mare de 500.000 dolari SUA echivalent pe contract și primele două contracte ce urmează a fi achiziționate în conformitate cu procedurile menționate în partea C1 de mai sus — se vor aplica prevederile din paragrafele 2 și 3 din anexa nr. 1 la Ghid.”

Va rog să confirmați consimțământul dumneavoastră cu cele de mai sus, în numele României, prin semnarea, datarea și returnarea copiei anexate a scrisorii. Acest amendament va deveni efectiv la primirea copiei contrasemnate a scrisorii.

Al dumneavoastră,
Benoît Blarel,
director de țară,
Biroul Băncii Mondiale în România

DE ACORD:

ROMÂNIA

.....

Reprezentant autorizat,

Eugen Orlando Teodorovici

Titlu: secretar de stat

Data: 9 mai 2008

GUVERNUL ROMÂNIEI

HOTĂRÂRE

privind modificarea art. 2 din Hotărârea Guvernului nr. 634/2008 pentru atribuirea competenței Ministerului Comunicațiilor și Tehnologiei Informației de a semna Actul adițional nr. 2 la Contractul comercial de închiriere de licențe nr. 0115RO, încheiat la București la data de 15 aprilie 2004, pentru produsele Microsoft, între Guvernul României și Microsoft Ireland Operation Limited

În temeiul art. 108 din Constituția României, republicată,

Guvernul României adoptă prezenta hotărâre.

Art. I. — Articolul 2 din Hotărârea Guvernului nr. 634/2008 pentru atribuirea competenței Ministerului Comunicațiilor și Tehnologiei Informației de a semna Actul adițional nr. 2 la Contractul comercial de închiriere de licențe nr. 0115RO, încheiat la București la data de 15 aprilie 2004, pentru produsele Microsoft, între Guvernul României și Microsoft Ireland Operation Limited, publicată în Monitorul Oficial al României, Partea I, nr. 462 din 20 iunie 2008, se modifică și va avea următorul cuprins:

„Art. 2. — Plata sumei de 31.144.865,64 USD, din care TVA 4.972.709,64 USD, reprezentând contravaloarea licențelor prevăzute la art. 1, necesare utilizării produselor software Microsoft începând cu anul 2006, la care se adaugă comisionul de schimb valutar de la data plății, se efectuează, pentru Guvernul României, din bugetul de stat, într-o singură tranșă, în

trimestrul I al anului 2009, dar nu mai târziu de 31 martie 2009, în limita sumelor aprobate prin lege pe anul 2009 cu această destinație în bugetul Ministerului Comunicațiilor și Tehnologiei Informației.”

Art. II. — (1) Se aprobă încheierea Actului adițional nr. 3 de modificare a Actului adițional nr. 2 din 11 iunie 2008 la Contractul comercial de închiriere de licențe nr. 0115RO, încheiat la București la data de 15 aprilie 2004, pentru produsele Microsoft, între Guvernul României și Microsoft Ireland Operation Limited, aprobat prin Hotărârea Guvernului nr. 634/2008, denumit în continuare *Act adițional nr. 3*, în forma prevăzută în anexa care face parte integrantă din prezenta hotărâre.

(2) Se mandatează ministrul comunicațiilor și tehnologiei informației să semneze, în numele Guvernului României, Actul adițional nr. 3.

PRIM-MINISTRU

CĂLIN POPESCU-TĂRICEANU

Contrasemnează:

Ministrul comunicațiilor și tehnologiei informației,

Károly Borbély

Ministrul economiei și finanțelor,

Varujan Vosganian

București, 24 septembrie 2008.

Nr. 1.193.

ANEXĂ

ACT ADIȚIONAL Nr. 3

de modificare a Actului adițional nr. 2 din 11 iunie 2008 la Contractul comercial de închiriere de licențe nr. 0115RO, încheiat la București la data de 15 aprilie 2004, pentru produsele Microsoft, între Guvernul României și Microsoft Ireland Operation Limited

Având în vedere dispozițiile Legii nr. 8/1996 privind dreptul de autor și drepturile conexe, cu modificările și completările ulterioare,

având în vedere Contractul comercial de închiriere de licențe referitor la produsele Microsoft, încheiat între Guvernul României și Microsoft Ireland Operation Limited, denumit în continuare *Contractul*, aprobat prin Hotărârea Guvernului nr. 470/2004 pentru atribuirea competenței Secretariatului General al Guvernului de a semna contractul comercial de închiriere de licențe referitor la produsele Microsoft, cu modificările ulterioare,

având în vedere faptul că în urma centralizării din aprilie 2006 a necesarului de licențe transmis Ministerului Comunicațiilor și Tehnologiei Informației de către instituțiile și autoritățile publice beneficiare a rezultat un număr de 39.385 de licențe necesare utilizării produselor software Microsoft pe lângă cele 47.510 licențe prevăzute inițial în obiectul Contractului, generând în mod corelat obligatia de plată a prețului aferent utilizării acestora începând cu anul 2006,

având în vedere dispozițiile art. 1.2 din Contract,

având în vedere dispozițiile Hotărârii Guvernului nr. 199/2008, prin care Ministerul Comunicațiilor și Tehnologiei Informației a preluat de la Secretariatul General al Guvernului competențele aferente Contractului,

părțile:

GUVERNUL ROMÂNIEI, cu sediul în Piața Victoriei nr. 1, sectorul 1, București, reprezentat prin Ministerul Comunicațiilor și Tehnologiei Informației, împuternicit prin Hotărârea Guvernului nr. 1.193/2008, reprezentat de domnul Károly Borbély, ministrul comunicațiilor și tehnologiei informației, denumit în continuare *Licențiat*,

și
MICROSOFT IRELAND OPERATION LIMITED, reprezentat de firma FUJITSU SIEMENS COMPUTERS GesmbH Austria, cu sediul în Dietrichgasse 27—29, Viena, Austria, prin domnul Viktor Malinowski, director pentru Europa de Sud-Est, și domnul Heinz Mazinger, director financiar, denumit în continuare *Licențiator*,

de comun acord și în mod expres, au convenit încheierea prezentului act adițional de modificare a Actului adițional nr. 2 din 11 iunie 2008 la Contract, prin care agreează următoarele:

Art. I. — Actul adițional nr. 2 din 11 iunie 2008 la Contractul comercial de închiriere de licențe nr. 0115RO, încheiat la București la data de 15 aprilie 2004, pentru produsele Microsoft, între Guvernul României și Microsoft Ireland Operation Limited, se modifică după cum urmează:

1. La articolul 2, alineatul (1) va avea următorul cuprins:

„Art. 2. — (1) Licențiatul va plăti Licențiatorului, în baza facturii emise de Fujitsu Siemens Computers GesmbH Viena, sucursala București, cu sediul în municipiul București, str. Ion Urdăreanu nr. 34, et. 2, sectorul 5, RO-050688, având număr de ordine în registrul comerțului J40/14397/27.08.2008. Suma de 31.144.865,64 USD, din care TVA 4.972.709,64 USD, reprezentând contravaloarea celor 39.385 de licențe necesare utilizării produselor software Microsoft pentru perioada 2006—2009, în conformitate cu prețurile unitare prevăzute în anexa nr. 1 la Contract, va fi plătită de Licențiat Licențiatorului nu mai devreme de data aprobării bugetului pe anul 2009 și de data aprobării deschiderii de credite de către Ministerul Economiei și Finanțelor.”

2. Articolul 3 va avea următorul cuprins:

„Art. 3. — Suma datorată de Licențiat conform art. 2 va fi achitată de Licențiat către Fujitsu Siemens Computers GesmbH Viena, sucursala București, în conformitate cu prevederile prezentului act adițional și ale contractelor tehnice relevante ale Microsoft. Suma de 26.172.156 USD, reprezentând

În numele Licențiatorului,

Fujitsu Siemens Computers GesmbH Austria

contravaloarea licențelor prevăzute la art. 1 este netă și liberă de orice taxe și/sau speze, de orice natură.”

3. La articolul 5, alineatele (2) și (3) vor avea următorul cuprins:

„(2) În termen de maximum 10 zile de la semnarea prezentului act adițional vor fi predate kiturile și notificarea în original în baza unui certificat de acceptanță încheiat între Fujitsu Siemens Computers GesmbH Viena, sucursala București, și Ministerul Comunicațiilor și Tehnologiei Informației.

(3) După semnarea certificatului de acceptanță, Fujitsu Siemens Computers GesmbH Viena, sucursala București, va emite o factură fiscală pentru suma de 31.144.865,64 USD, din care TVA 4.972.709,64 USD, Licențiatul, prin Ministerul Comunicațiilor și Tehnologiei Informației, urmând să își exprime de îndată acceptul său irevocabil pentru plata contravalorii acestei facturi la momentul îndeplinirii termenului și condițiilor prevăzute la art. 2.”

4. Anexa nr. 1 se modifică și se înlocuiește cu anexa la prezentul act adițional.

Art. II. — Prezentul act adițional intră în vigoare la semnarea acestuia de către ambele părți. Celelalte prevederi ale Actului adițional nr. 2 rămân valabile în continuare.

Art. III. — Prezentul act adițional a fost încheiat la București, astăzi,, în două exemplare, câte unul pentru fiecare parte, și conține pagini.

În numele Licențiatului,

Ministerul Comunicațiilor și Tehnologiei Informației

ANEXĂ

la Actul adițional nr. 3

(Anexa nr. 1 la Actul adițional nr. 2)

CANTITĂȚILE ȘI VALOAREA

licențelor necesare utilizării produselor software Microsoft stabilite la nivelul anului 2006

Produce	Nr. de bucăți	Preț unitar fără TVA	Nr. de ani	Total fără TVA
Enterprise Desktop Professional Platform (Include: Office Professional, Windows Desktop System Upgrade, Core Client, Access license)	35.910	211,3 USD	3	USD 22.763.349
Windows 2003 — Server	2.487	240 USD	3	USD 1.790.640
Exchange 2003 — Server	297	272 USD	3	USD 242.352
Managementul Sistemului — Server	439	175 USD	3	USD 230.475
SharePoint — Portal Server	252	1.515 USD	3	USD 1.145.340
VALOAREA TOTALĂ A ACTULUI ADIȚIONAL, ÎN USD CIP BUCUREȘTI				USD 26.172.156

În numele Licențiatorului,

Fujitsu Siemens Computers GesmbH Austria

În numele Licențiatului,

Ministerul Comunicațiilor și Tehnologiei Informației

DECIZII ALE PRIMULUI-MINISTRU**GUVERNUL ROMÂNIEI****PRIMUL-MINISTRU****DECIZIE****pentru numirea doamnei Hîrţan Alexandrina-Luminiţa
în funcţia de vicepreşedinte al Autorităţii Naţionale
pentru Comunicaţii**

În temeiul art. 19 din Legea nr. 90/2001 privind organizarea şi funcţionarea Guvernului României şi a ministerelor, cu modificările şi completările ulterioare, şi al art. 8 alin. (1) din Ordonanţa de urgenţă a Guvernului nr. 106/2008 privind înfiinţarea Autorităţii Naţionale pentru Comunicaţii,

primul-ministru emite prezenta decizie.

Art. 1. — La data intrării în vigoare a prezentei decizii, doamna Hîrţan Alexandrina-Luminiţa se numeşte în funcţia de vicepreşedinte al Autorităţii Naţionale pentru Comunicaţii.

Art. 2. — Salarizarea vicepreşedintelui Autorităţii Naţionale pentru Comunicaţii se realizează în conformitate cu prevederile art. 43 alin. (4) din Ordonanţa de urgenţă a Guvernului nr. 79/2002 privind cadrul general de reglementare a comunicaţiilor, aprobată cu modificări şi completări prin Legea nr. 591/2002, cu modificările şi completările ulterioare.

PRIM-MINISTRU

CĂLIN POPESCU-TĂRICEANUContrasemnează:Şeful Cancelariei Primului-Ministru,
Marian Marius DorinBucureşti, 29 septembrie 2008.
Nr. 190.**GUVERNUL ROMÂNIEI****PRIMUL-MINISTRU****DECIZIE****pentru numirea doamnei Meran Codruţa Georgeta
în funcţia de vicepreşedinte al Autorităţii Naţionale
pentru Comunicaţii**

În temeiul art. 19 din Legea nr. 90/2001 privind organizarea şi funcţionarea Guvernului României şi a ministerelor, cu modificările şi completările ulterioare, şi al art. 8 alin. (1) din Ordonanţa de urgenţă a Guvernului nr. 106/2008 privind înfiinţarea Autorităţii Naţionale pentru Comunicaţii,

primul-ministru emite prezenta decizie.

Art. 1. — La data intrării în vigoare a prezentei decizii, doamna Meran Codruţa Georgeta se numeşte în funcţia de vicepreşedinte al Autorităţii Naţionale pentru Comunicaţii.

Art. 2. — Salarizarea vicepreşedintelui Autorităţii Naţionale pentru Comunicaţii se realizează în conformitate cu prevederile art. 43 alin. (4) din Ordonanţa de urgenţă a Guvernului nr. 79/2002 privind cadrul general de reglementare a comunicaţiilor, aprobată cu modificări şi completări prin Legea nr. 591/2002, cu modificările şi completările ulterioare.

PRIM-MINISTRU

CĂLIN POPESCU-TĂRICEANUContrasemnează:Şeful Cancelariei Primului-Ministru,
Marian Marius DorinBucureşti, 29 septembrie 2008.
Nr. 191.

GUVERNUL ROMÂNIEI
PRIMUL-MINISTRU

DECIZIE
pentru eliberarea, la cerere, a doamnei Alice Cezarina Bîtu
din funcția de secretar de stat la Ministerul Economiei
și Finanțelor

În temeiul art. 15 lit. d) și al art. 19 din Legea nr. 90/2001 privind organizarea și funcționarea Guvernului României și a ministerelor, cu modificările și completările ulterioare,

primul-ministru emite prezenta decizie.

Articol unic. — Pe data de 1 octombrie 2008, doamna Alice Cezarina Bîtu se eliberează, la cerere, din funcția de secretar de stat la Ministerul Economiei și Finanțelor.

PRIM-MINISTRU
CĂLIN POPESCU-TĂRICEANU

Contrasemnează:
Șeful Cancelariei Primului-Ministru,
Marian Marius Dorin

București, 30 septembrie 2008.
Nr. 193.

ACTE ALE ORGANELOR DE SPECIALITATE
ALE ADMINISTRAȚIEI PUBLICE CENTRALE

MINISTERUL DEZVOLTĂRII, LUCRĂRILOR PUBLICE
ȘI LOCUINȚELOR
Nr. 1.037 din 14 august 2008

MINISTERUL INTERNELOR ȘI REFORMEI
ADMINISTRATIVE
Nr. 617 din 17 septembrie 2008

ORDIN
privind modificarea art. 14 alin. (2) lit. b) din Procedura de desemnare a organismelor
pentru atestarea conformității produselor pentru construcții, aprobată prin Ordinul ministrului
transporturilor, construcțiilor și turismului și al ministrului administrației și internelor
nr. 2.134/460/2004

În temeiul prevederilor art. 10 alin. (5) din Hotărârea Guvernului nr. 361/2007 privind organizarea și funcționarea Ministerului Dezvoltării, Lucrărilor Publice și Locuințelor, cu modificările și completările ulterioare, și ale art. 7 alin. (4) din Ordonanța de urgență a Guvernului nr. 30/2007 privind organizarea și funcționarea Ministerului Internelor și Reformei Administrative, aprobată cu modificări prin Legea nr. 15/2008,

ministrul dezvoltării, lucrărilor publice și locuințelor și ministrul internelor și reformei administrative emit următorul ordin:

Art. I. — La articolul 14 alineatul (2) din Procedura de desemnare a organismelor pentru atestarea conformității produselor pentru construcții, aprobată prin Ordinul ministrului transporturilor, construcțiilor și turismului și al ministrului administrației și internelor nr. 2.134/460/2004, publicat în Monitorul Oficial al României, Partea I, nr. 43 din 13 ianuarie

2005, cu modificările ulterioare, litera b) se modifică și va avea următorul cuprins:

„b) pentru organismele de certificare CPF: SR EN 45012 și/sau SR EN 45011;”.

Art. II. — Prezentul ordin se publică în Monitorul Oficial al României, Partea I.

Ministrul dezvoltării, lucrărilor publice și locuințelor,
László Borbély

p. Ministrul internelor și reformei administrative,
Liviu Radu,
secretar de stat

MINISTERUL SĂNĂTĂȚII PUBLICE

ORDIN**pentru modificarea și completarea Ordinului ministrului sănătății publice nr. 1.361/2008 privind aprobarea Listei și prețurilor de decontare ale medicamentelor care se acordă bolnavilor în cadrul programelor naționale de sănătate nominalizate prin Hotărârea Guvernului nr. 357/2008 pentru aprobarea programelor naționale de sănătate în anul 2008**

Văzând Referatul comun al Direcției farmaceutice, Direcției generale politici, strategii și managementul calității în sănătate și Agenției Naționale de Programe de Sănătate nr. E.N. 10.189 din 30 septembrie 2008,

având în vedere prevederile:

— art. 48 alin. (5) și (6) și art. 210 alin. (1) lit. k) din Legea nr. 95/2006 privind reforma în domeniul sănătății, cu modificările și completările ulterioare;

— Hotărârii Guvernului nr. 357/2008 pentru aprobarea programelor naționale de sănătate în anul 2008, cu modificările și completările ulterioare;

— Hotărârii Guvernului nr. 720/2008 pentru aprobarea Listei cuprinzând denumirile comune internaționale corespunzătoare medicamentelor de care beneficiază asigurații în tratamentul ambulatoriu, cu sau fără contribuție personală, pe bază de prescripție medicală, în sistemul de asigurări sociale de sănătate,

în temeiul prevederilor Hotărârii Guvernului nr. 862/2006 privind organizarea și funcționarea Ministerului Sănătății Publice, cu modificările și completările ulterioare,

ministrul sănătății publice emite următorul ordin:

Art. I. — Ordinul ministrului sănătății publice nr. 1.361/2008 privind aprobarea Listei și prețurilor de decontare ale medicamentelor care se acordă bolnavilor în cadrul programelor naționale de sănătate nominalizate prin Hotărârea Guvernului nr. 357/2008 pentru aprobarea programelor naționale de sănătate în anul 2008, publicat în Monitorul Oficial al României, Partea I, nr. 565 și 565 bis din 28 iulie 2008, se modifică și se completează după cum urmează:

1. La articolul 6, alineatul (2) se modifică și va avea următorul cuprins:

„(2) Dispozițiile prezentului ordin se aplică până la data de 31 octombrie 2008.”

2. În anexă, la programul „P1: Programul național de boli transmisibile”, litera A) „Subprogramul de tratament și monitorizare a persoanelor cu infecție HIV/SIDA și tratamentul postexpunere”, după poziția 421 se introduce o nouă poziție, poziția 422, cu următorul cuprins:

Nr. crt.	Denumire comercială	Denumire generică	Firma	Ambalaj al U.T.	Grupa terapeutică	Forma farmaceutică	Concentrație/ U.T.	Preț cu ridicata maximal/ ambalaj	Preț cu amănuntul maximal/ ambalaj	Preț cu amănuntul maximal/ U.T. = Preț de decontare/ U.T.
„422	ETAMBUTOL 400 mg	ETHAM-BUTOLUM	ANTIBI-OTICE — S.A.	Cutie x 150 blist. Al/PVC x 10 compr. film.	J04AK02	COMPR. FILM.	400 mg	245,46	271,56	0,1810”

3. În anexă, la programul „P1: Programul național de boli transmisibile”, litera B) „Subprogramul de tratament al bolnavilor cu tuberculoză”, poziția 66 se modifică și va avea următorul cuprins:

Nr. crt.	Denumire comercială	Denumire generică	Firma	Ambalaj al U.T.	Grupa terapeutică	Forma farmaceutică	Concentrație/ U.T.	Preț cu ridicata maximal/ ambalaj	Preț cu amănuntul maximal/ ambalaj	Preț cu amănuntul maximal/ U.T. = Preț de decontare/ U.T.
„66	CIPROBAY® 250	CIPROFLOX-ACINUM	BAYER HEALTH-CARE AG	Cutie x 1 blist. x 10 compr. film.	J01MA02	COMPR. FILM.	250 mg	25,88	31,60	3,1600”

4. În anexă, la programul „P1: Programul național de boli transmisibile”, litera B) „Subprogramul de tratament al bolnavilor cu tuberculoză”, după poziția 106 se introduce o nouă poziție, poziția 107, cu următorul cuprins:

Nr. crt.	Denumire comercială	Denumire generică	Firma	Ambalaj al U.T.	Grupa terapeutică	Forma farmaceutică	Concentrație/ U.T.	Preț cu ridicata maximal/ ambalaj	Preț cu amănuntul maximal/ ambalaj	Preț cu amănuntul maximal/ U.T. = Preț de decontare/ U.T.
„107	ETAMBUTOL 400 mg	ETHAMBU-TOLUM	ANTIBI-OTICE — S.A.	Cutie x 150 blist. Al/PVC x 10 compr. film.	J04AK02	COMPR. FILM.	400 mg	245,46	271,56	0,1810”

5. În anexă, la programul „P3: Programul național de oncologie”, pozițiile 29 și 153 se modifică și vor avea următorul cuprins:

Nr. crt.	Denumire comercială	Denumire generică	Firma	Ambalaj al U.T.	Grupa terapeutică	Forma farmaceutică	Concentrație/ U.T.	Preț cu ridicata maximal/ ambalaj	Preț cu amănuntul maximal/ ambalaj	Preț cu amănuntul maximal/ U.T. = Preț de decontare/ U.T.
„29	FLUDARA	FLUDA-RABINUM	INTENDIS MANUFAC-TURING SPA	Cutie x 5 flac. cu liof. pt. sol. inj./perf.	L01BB05	LIOF. PT. SOL. INJ./PERF.	50 mg	2651,39	2933,37	586,674
...										
153	HYCAMTIN 4 mg	TOPOTE-CAMUM	GLAXOSMITH-KLINE MANUFAC-TURING SPA	Cutie x 1 flac. pulb. pt. conc. pt. sol. perf.	L01XX17	PULB. CONC. SOL. PERF.	4 mg	1098,21	1340,70	1340,7000”

6. În anexă, la programul „P3: Programul național de oncologie”, după poziția 220 se introduc trei noi poziții, pozițiile 221, 222 și 223, cu următorul cuprins:

Nr. crt.	Denumire comercială	Denumire generică	Firma	Ambalaj al U.T.	Grupa terapeutică	Forma farmaceutică	Concentrație/ U.T.	Preț cu ridicata maximal/ ambalaj	Preț cu amănuntul maximal/ ambalaj	Preț cu amănuntul maximal/ U.T. = Preț de decontare/ U.T.
„221	ELOXATIN 5 mg/ml	OXALIPLA-TINUM	GLAXO WELLCOME PRODUCTION	Cutie x 1 flac. x 50 mg/10 ml conc.pt. sol.perf.	L01XA03	CONC. PT. SOL. PERF.	5 mg/ml	631,10	698,38	698,38
222	ELOXATIN 5 mg/ml	OXALIPLA-TINUM	GLAXO WELLCOME PRODUCTION	Cutie x 1 flac. x 100 mg/20 ml conc.pt. spl.perf.	L01XA03	CONC. PT. SOL. PERF.	5 mg/ml	1263,67	1398,38	1398,38
223	HYCAMTIN 1 mg	TOPOTE-CAMUM	GLAXOSMITH-KLINE MANUFAC-TURING SPA	Cutie x blist. PVC/ PCTFE/ Al x 10 caps.	L01XX17	CAPS.	1 mg	1610,38	1782,05	178,2050”

Art. II. — Prezentul ordin se publică în Monitorul Oficial al României, Partea I.

Ministrul sănătății publice,
Gheorghe Eugen Nicolăescu

MINISTERUL JUSTIȚIEI

ORDIN**privind redobândirea cetățeniei române de către unele persoane**

Având în vedere rapoartele depuse în temeiul art. 17 alin. 1 din Legea cetățeniei române nr. 21/1991, republicată, cu modificările și completările ulterioare, de Comisia pentru cetățenie, constituită potrivit art. 13 alin. 1 din aceeași lege,

constatând îndeplinite condițiile prevăzute de art. 10¹ din Legea nr. 21/1991, republicată, cu modificările și completările ulterioare,

în temeiul art. 18 alin. 1 din Legea nr. 21/1991, republicată, cu modificările și completările ulterioare, și al art. 6 alin. (4) din Hotărârea Guvernului nr. 83/2005 privind organizarea și funcționarea Ministerului Justiției, cu modificările și completările ulterioare,

ministrul justiției emite următorul ordin:

Art. 1. — Se aprobă cererile de redobândire a cetățeniei române persoanelor care au avut această cetățenie și au solicitat redobândirea ei, cu menținerea domiciliului în străinătate, prevăzute în anexa nr. 1.

Art. 2. — Se aprobă cererile de redobândire a cetățeniei române persoanelor care au avut această cetățenie și au

solicitat redobândirea ei, cu stabilirea domiciliului în România, prevăzute în anexa nr. 2.

Art. 3. — Anexele nr. 1 și 2 fac parte integrantă din prezentul ordin.

Art. 4. — Prezentul ordin se publică în Monitorul Oficial al României, Partea I.

p. Ministrul justiției,
Theodor Cătălin Nicolescu,
secretar de stat

București, 22 septembrie 2008.
Nr. 2.450/C.

ANEXA Nr. 1

LISTA**persoanelor care solicită redobândirea cetățeniei române, cu menținerea domiciliului în străinătate**

1. Anghel Leon, fiul lui Profir (născut la 5.08.1934 în satul Ciocîlteni, județul Orhei) și Sofia, născut la data de 9 martie 1961 în localitatea Ciocîlteni, județul Orhei, Republica Moldova, cetățean moldovean, cu domiciliul actual în Republica Moldova, Chișinău, str. Sf. Nicolai 44. (4.112/2003)

2. Anghel Victor, fiul lui Leon (fiul lui Profir, născut la 5.08.1934 în satul Ciocîlteni, județul Orhei) și Tamara, născut la data de 21 iunie 1985 în Chișinău, Republica Moldova, cetățean moldovean, cu domiciliul actual în Republica Moldova, Chișinău, str. Sf. Nicolai 44. (4.112/2003)

3. Bacalîm Pavel, fiul lui Ion (născut la 19.09.1917 în satul Mălcăuți, județul Soroca) și Iulita, născut la data de 10 aprilie 1941 în localitatea Mălcăuți, județul Soroca, Republica Moldova, cetățean moldovean, cu domiciliul actual în Republica Moldova, localitatea Sărăteni, raionul Leova (2.698/2006)

4. Baci Anatolie, fiul lui Vladimir și Tamara (fiica lui Sandu Zaharia, născut la 5.09.1923 în localitatea Marandeni, și Eugenia), născut la data de 29 mai 1979 în localitatea Marandeni, județul Bălți, Republica Moldova, cetățean moldovean, cu domiciliul actual în Republica Moldova, localitatea Marandeni, raionul Fălești. (5.628/2003)

5. Badan Grigore, fiul lui Alexei și Elena (fiica lui Corciu Luca și Iulița, născută la 15.01.1925 în localitatea Coropcenii), născut la data de 19 august 1966 în localitatea Suhuluceni, județul Orhei, Republica Moldova, cetățean moldovean, cu domiciliul actual în Republica Moldova, Chișinău, Str. Butucului nr. 12, ap.34. (11.654/2003)

6. Balan Vasile, fiul lui Ion (fiul lui Ion, născut la 18.11.1912 în satul Colibași, județul Cahul) și Zinaida, născut la data de 21 octombrie 1977 în localitatea Colibași, județul Cahul, Republica Moldova, cetățean moldovean, cu domiciliul actual în Republica Moldova, raionul Cahul, satul Colibași. (2.812/2003) Copii minori: Balan Tatiana, născută la data de 15.11.1997; Balan Denis, născut la data de 3.04.2001.

7. Beșan Diana, fiica lui Beșan Constantin (fiul lui Beșan Constantin, născut la 17.07.1925 în localitatea Tochile-Răducani, raionul Leova) și Beșan Galina, născută la data de 13 octombrie 1986 în localitatea Leova, Republica Moldova, cetățean moldovean, cu domiciliul actual în Republica Moldova, localitatea largara, Str. Căilor Ferate nr. 9, ap.1, raionul Leova. (2.667/2006)

8. Bezman Igor, fiul lui Vasile și Vera (născută la 17.09.1939 în localitatea Cahul), născut la data de 26 august 1971 în localitatea Cahul, Republica Moldova, cetățean moldovean, cu domiciliul actual în Republica Moldova, localitatea Cahul, str. Ostașcu nr. 22. (2.838/2003) Copii minori: Bezman Veronica, născută la data de 29.11.1998; Bezman Vlad, născut la data de 24.01.2002.

9. Boleac Angela, fiica lui Taran Petru (născut la 23.05.1938 în localitatea Roghi, raionul Dubăsari) și Taran Natalia, născută la data de 12 iunie 1975 în localitatea Roghi, raionul Dubăsari, Republica Moldova, cetățean moldovean, cu domiciliul actual în Republica Moldova, Chișinău, str. Socoleni nr. 21. (2.252/2006)

Copii minori: Boleac Denis, născut la data de 24 septembrie 1999.

10. Burlaciuc Irina, fiica lui Ivan și Olga (fiica lui Aurora, născută la 17.12.1918 în localitatea Bahrinești, raionul Hliboca, regiunea Cernăuți), născută la data de 30 iunie 1979 în localitatea Rîngaci, raionul Noua Suliță, Cernăuți, Ucraina, cetățean ucrainean, cu domiciliul actual în Ucraina, raionul Noua Suliță, regiunea Cernăuți, Rîngaci. (4.527/2004)

11. Buruiană Tatiana, fiica lui Vladimir și Valentina (fiica lui Dalchin Andrei și Agafia, născută la 3.02.1921 în localitatea Bender), născută la data de 17 mai 1978 în localitatea Bender, județul Bender, Republica Moldova, cetățean moldovean, cu domiciliul actual în Republica Moldova, Chișinău, str. Albișoara nr. 16, ap.66. (11.720/2003)

12. Calancea Elena, fiica lui Tovarnițchii Gheorghe și Eleonora (născută la 11.11.1923 în Cernăuți), născută la data de 2 iunie 1954 în localitatea Carapciu, raionul Hliboca, Cernăuți, Ucraina, cetățean ucrainean, cu domiciliul actual în Ucraina, localitatea Prosica, raionul Hliboca, Cernăuți. (5.357/2004)

13. Candja Anatolie, fiul lui Dumitru (născut la 2.02.1940 în localitatea Giurgiulești) și Sofia, născut la data de 30 aprilie 1976 în localitatea Vadul lui Isac, județul Cahul, Republica Moldova, cetățean moldovean, cu domiciliul actual în Republica Moldova, Chișinău, str. Alecu Russo nr. 24, ap.106. (9.611/2003)

14. Candja Liliana, fiica lui Afanasie (născut la 1.07.1936 în localitatea Vadul lui Isac, județul Cahul) și Ioana, născută la data de 19 aprilie 1977 în localitatea Vadul lui Isac, județul Cahul, Republica Moldova, cetățean moldovean, cu domiciliul actual în Republica Moldova, Chișinău str. P. Zadnipru nr. 4/1, ap. 143. (9.605/2003)

15. Călcăi Denis, fiul lui Feodor (fiul lui Petru, născut la 9.06.1930 în localitatea Dondușeni) și Larisa, născut la data de 20 iunie 1979 în localitatea Chișinău, județul Chișinău, Republica Moldova, cetățean moldovean, cu domiciliul actual în Republica Moldova, Chișinău, str. Florării nr. 3, ap. 18. (2.732/2004)

16. Cerescu Anton, fiul lui Petru și Feodora (născut la 3.03.1925 în satul Puhoi, județul Chișinău), născut la data de 22 iulie 1950 în localitatea Puhoi, județul Chișinău, Republica Moldova, cetățean moldovean, cu domiciliul actual în Republica Moldova, Chișinău, bd. Traian 6/2, ap. 55. (2.422/2003)

17. Certan Ion, fiul lui Certan Nicon (născut la 18.01.1921 în localitatea Mărăndeni, raionul Bălți) și Certan Eugenia, născut la data de 9 august 1950 în localitatea Mărăndeni, raionul Fălești, Republica Moldova, cetățean moldovean, cu domiciliul actual în Republica Moldova, localitatea Vălcineț, județul Ocnița. (2.930/2006)

18. Cheptene Maria, fiica lui Ghețivu Nicolae (născut în anul 1936 în satul Vadul lui Isac, județul Cahul) și Elena, născută la data de 4 noiembrie 1966 în localitatea Vadul lui Isac, județul Cahul, Republica Moldova, cetățean moldovean, cu domiciliul actual în Republica Moldova, localitatea Vadul lui Isac, județul Cahul. (4.010/2003)

19. Chiperi Nicolae, fiul lui Efim și Eudochia (fiica lui Efrosinia, născută la 1.02.1911 în localitatea Rădeni, județul Chișinău), născut la data de 17 februarie 1976 în localitatea Rădeni, județul Chișinău, Republica Moldova, cetățean moldovean, cu domiciliul actual în Republica Moldova, raionul Strășeni, satul Rădeni. (1.174/2003) Copii minori: Chiperi Alina, născută la data de 9.09.2002.

20. Chiriac Aurelia, fiica lui Bejan Mihail și Eugenia (fiica lui Coliban Alexandru, născut la 15.04.1921 în localitatea Stăuceni, Chișinău), născută la data de 29 martie 1980 în localitatea Cahul, Republica Moldova, cetățean moldovean, cu domiciliul actual în Republica Moldova, localitatea Durlești,

str. T. Vladimirescu 5, ap. 28. (521/2007) Copii minori: Chiriac Iuliana, născută la data de 25.07.2002.

21. Cibotari Anastasia, fiica lui Victor (fiul lui Gheorghe, născut la 24.03.1933 în localitatea Poiana, județul Ungheni) și Marina, născută la data de 25 decembrie 1987 în localitatea Marfino, raionul Mîțîșcinsk, Moscova, Federația Rusă, cetățean moldovean, cu domiciliul actual în Republica Moldova, Chișinău, str. Mihai Eminescu 21/2, ap. 11. (16.879/2003)

22. Cibotari Ilie, fiul lui Victor (fiul lui Gheorghe, născut la 24.03.1933 în localitatea Poiana, județul Ungheni) și Marina, născut la data de 20 aprilie 1986 în satul Marfino, raionul Mîțîșcinsk, Moscova, Federația Rusă, cetățean moldovean, cu domiciliul actual în Republica Moldova, Chișinău, str. Mihai Eminescu 21/2, ap. 11. (16.879/2003)

23. Cibotari Victor, fiul lui Gheorghe (născut la 24.03.1933 în localitatea Poiana, județul Ungheni) și Vera, născut la data de 22 aprilie 1960 în localitatea Poiana, județul Ungheni, Republica Moldova, cetățean moldovean, cu domiciliul actual în Republica Moldova, Chișinău, str. Mihai Eminescu 21/2, ap. 11. (16.879/2003)

24. Ciobanu Ecaterina, fiica lui Ichim Ion (născut la 8.03.1937 în localitatea Răciula) și Ichim Stepanida, născută la data de 15 ianuarie 1971 în localitatea Răciula, județul Călărași, Republica Moldova, cetățean moldovean, cu domiciliul actual în Republica Moldova, Chișinău, bd. Dacia nr. 17, ap. 80. (1.185/2003)

25. Ciobanu Veronica, fiica lui Dumitru și Lidia (fiica lui Dubița Nistor și Maria, născută la 18.01.1925 în Chișinău), născută la data de 5 februarie 1973 în localitatea Răzeni, județul Chișinău, Republica Moldova, cetățean moldovean, cu domiciliul actual în Republica Moldova, localitatea Băcioi, raionul Ialoveni. (2.979/2003)

26. Codreanu Ilie, fiul lui Mihail și Nadejda (născută la 20.09.1927 în localitatea Chetrosu, județul Soroca), născut la data de 1 ianuarie 1959 în localitatea Chetrosu, județul Soroca, Republica Moldova, cetățean moldovean, cu domiciliul actual în Republica Moldova, localitatea Chetrosu, raionul Drochia. (11.655/2003)

27. Cozma Mariana, fiica lui Schițoi Vladimir (fiul lui Serafim, născut la 22.11.1921 în comuna Vancicăuți, raionul Noua Suliță, regiunea Cernăuți) și Nadejda, născută la data de 25 iulie 1973 în localitatea Costiceni, raionul Noua Suliță, Cernăuți, Ucraina, cetățean ucrainean, cu domiciliul actual în Ucraina, localitatea Cernăuți, str. Gagarin nr. 27, ap. 1. (7.517/2003) Copii minori: Cozma Tatiana, născută la data de 24.01.1993; Cozma Serafim, născut la data de 31.07.1998; Cozma Andrei, născut la data de 25.05.1994.

28. Culic Larisa, fiica lui Chian Ștefan și Chian Tamara (fiica lui Postolachi Nicolae, născut la 15.12.1914 în localitatea Durlești), născută la data de 2 iunie 1974 în localitatea Chișinău, Republica Moldova, cetățean moldovean, cu domiciliul actual în Republica Moldova, Chișinău, str. Rariștii nr. 3. (2.162/2006) Copii minori: Culic Vlada, născută la data de 30 iunie 1995.

29. Cumatrenco Mihai, fiul lui Simion și Daria (fiica lui Rusu Condratie, născut la 11.03.1923 în localitatea Volintiri, județul Tighina), născut la data de 4 martie 1971 în localitatea Volintiri, județul Tighina, Republica Moldova, cetățean moldovean, cu domiciliul actual în Republica Moldova, Chișinău, str. Gh. Cașu 20/2, ap. 56. (2.884/2003)

30. Dăscălescu Sergiu, fiul lui Nicolae (fiul lui Petru, născut la 22.05.1918 în localitatea Cahul) și Parascovia, născut la data de 8 mai 1974 în localitatea Durlești, județul Chișinău, Republica Moldova, cetățean moldovean, cu domiciliul actual în Republica Moldova, Chișinău, str. Igor Vieru nr. 5, bl. 1, ap. 20. (2.075/2004)

31. Digore Ana, fiica lui Gheorghe (fiul lui Alexei, născut la 1.04.1920 în localitatea Cobusca Nouă, raionul Anenii Noi) și Evghenia, născută la data de 5 februarie 1986 în localitatea

Cobusca Nouă, raionul Anenii Noi, Republica Moldova, cetățean moldovean, cu domiciliul în Republica Moldova, localitatea Cobusca Nouă, raionul Anenii Noi. (380/2007)

32. Dulgheru Victor, fiul lui Dumitru și Maria (fiica lui Tutunaru Vasile, născut în anul 1920 în localitatea Cîrpești, raionul Cantemir), născut la data de 28 martie 1985 în localitatea Cantemir, Republica Moldova, cetățean moldovean, cu domiciliul actual în Republica Moldova, localitatea Cantemir, str. Basarabia nr. 5/1, ap. 19. (989/2007)

33. Eremia Nicolae, fiul lui Nicolae (fiul lui Cuzima, născut în anul 1917 în localitatea Manta, județul Cahul) și Natalia, născut la data de 18 octombrie 1984 în localitatea Manta, județul Cahul, Republica Moldova, cetățean moldovean, cu domiciliul actual în Republica Moldova, localitatea Manta, județul Cahul. (9.650/2003)

34. Fulga Eugenia, fiica lui Petru (fiul lui Grigore, născut la 26.08.1920 în Chișinău) și Nina, născut la data de 7 martie 1986 în localitatea Chișinău, Republica Moldova, cetățean moldovean, cu domiciliul actual în Republica Moldova, Chișinău, bd. Cuza Vodă nr. 25/5, ap. 16. (3.919/2003)

35. Fulga Petru, fiul lui Grigore (născut la 26.08.1920 în Chișinău) și Pelaghia, născut la data de 22 iunie 1954 în localitatea Chișinău, Republica Moldova, cetățean moldovean, cu domiciliul actual în Republica Moldova, Chișinău, bd. Cuza Vodă nr. 25/5, ap. 16. (3.919/2003)

36. Galben Valentin, fiul lui Ion (născut la 4.02.1921 în localitatea Pașcani, județul Lăpușna) și Elena, născut la data de 10 februarie 1969 în localitatea Pașcani, județul Lăpușna, Republica Moldova, cetățean moldovean, cu domiciliul actual în Republica Moldova, localitatea Pașcani, județul Lăpușna. (2.259/2003)

37. Golovco Anatolie, fiul lui Ilie (născut la 17.09.1934 în satul Cucuruzeni, județul Orhei) și Agripina, născut la data de 5 septembrie 1971 în localitatea Cucuruzeni, județul Orhei, Republica Moldova, cetățean moldovean, cu domiciliul actual în Republica Moldova, Chișinău, str. Grădina Botanică 12, ap. 62. (7.536/2003) Copii minori: Golovco Ion, născut la data de 31.12.1995; Golovco Andreea, născută la data de 17.04.2002.

38. Golovco Svetlana, fiica lui Pînzari Anatolie (fiul lui Ion, născut la 20.06.1922 în satul Cuhureștii de Jos, județul Soroca) și Alexandra, născută la data de 24 iulie 1976 în localitatea Chișinău, Republica Moldova, cetățean moldovean, cu domiciliul actual în Republica Moldova, Chișinău, str. Grădina Botanică, nr. 12, ap. 62. (7.537/2003)

39. Gorban Corina, fiica lui Crețu Alexei și Elena (fiica lui Țaran Agafon, născut la 2.02.1928 în satul Chircăiești, raionul Căușeni), născută la data de 2 octombrie 1979 în localitatea Căușeni, Republica Moldova, cetățean moldovean, cu domiciliul actual în Republica Moldova, Chișinău, Str. Independenței 44, ap. 12. (3.974/2006) Copii minori: Gorban Arianna, născută la data de 8 iunie 1999.

40. Gorban Nicolae, fiul lui Filip și Eudochia (fiica lui Tudos Vasile, născut la 1.01.1919 în localitatea Căușeni), născut la data de 14 iunie 1975 în localitatea Căușeni, Republica Moldova, cetățean moldovean, cu domiciliul actual în Republica Moldova, localitatea Căușeni, str. Necrasov 31. (3.975/2006)

41. Gramă Zinovia, fiica lui Vîzdoagă Vasile și Ana (născută la 14.05.1922 în satul Lăpușna, județul Lăpușna), născută la data de 13 iulie 1951 în localitatea Lăpușna, județul Lăpușna, Republica Moldova, cetățean moldovean, cu domiciliul actual în Republica Moldova, Chișinău, Str. Independenței 2/2, ap. 29. (2.551/2003)

42. Groza Vitalie, fiul lui Vasile (născut la 1.01.1937 în satul Frumușica, județul Soroca) și Vera, născut la data de 4 septembrie 1973 în localitatea Frumușica, județul Soroca,

Republica Moldova, cetățean moldovean, cu domiciliul actual în Republica Moldova, raionul Florești, satul Frumușica. (10.725/2003)

43. Gurduza Alexei, fiul lui Alexandru și Maia (fiica lui Taran Petru, născut la 23.05.1938 în localitatea Roghi), născut la data de 13 august 1989 în localitatea Chișinău, Republica Moldova, cetățean moldovean, cu domiciliul actual în Republica Moldova, Chișinău, str. Teodorovici A. nr. 14, bl. 2. (2.272/2006)

44. Gurduza Maia, fiica lui Taran Petru (născut la 23.05.1938 în localitatea Roghi) și Taran Natalia, născută la data de 13 august 1964 în localitatea Roghi, Republica Moldova, cetățean moldovean, cu domiciliul actual în Republica Moldova, Chișinău, str. Teodorovici A. nr. 14, bl. 2. (2.272/2006)

45. Gușuvatii Ilie, fiul lui Ion (născut la 24.10.1930 în localitatea Buda, regiunea Cernăuți) și Maria, născut la data de 26 iulie 1972 în localitatea Mahala, raionul Noua Suliță, regiunea Cernăuți, Ucraina, cetățean ucrainean, cu domiciliul actual în Ucraina, raionul Noua Suliță, regiunea Cernăuți, localitatea Mahala. (2.654/2003)

46. Guțan Ion, fiul lui Simion (născut la 6.08.1936 în satul Mitoc, județul Orhei) și Maria, născut la data de 21 august 1967 în localitatea Mitoc, județul Orhei, Republica Moldova, cetățean moldovean, cu domiciliul actual în Republica Moldova, Chișinău, bd. Mircea cel Bătrîn 28, ap. 93. (15.494/2003)

47. Harghel Irina, fiica lui Serghei și Valentina (fiica lui Sandu Ion, născut la 1.01.1919 în satul Iliciul Nou, raionul Sîngerei), născută la data de 18 septembrie 1980 în localitatea Gleciul Nou, județul Bălți, Republica Moldova, cetățean moldovean, cu domiciliul actual în Republica Moldova, raionul Sîngerei, satul Bălășești. (16.846/2003)

48. Isopescu Mihail, fiul lui Ion (fiul lui Mihail, născut la 23.04.1913 în localitatea Bahrinești, raionul Hliboca, Cernăuți) și Ștefania, născut la data de 25 august 1973 în localitatea Bahrinești, raionul Hliboca, regiunea Cernăuți, Ucraina, cetățean ucrainean, cu domiciliul actual în Ucraina, raionul Hliboca, Cernăuți, localitatea Bahrinești. (15.306/2003)

49. Iujbabenco Serghei, fiul lui Vladimir și Valentina (fiica lui Dalchin Andrei și Agafia, născută la 3.02.1921 în localitatea Bender), născut la data de 21 august 1983 în localitatea Bender, județul Bender, Republica Moldova, cetățean moldovean, cu domiciliul actual în Republica Moldova, Chișinău, str. Albișoara nr. 16, ap. 66. (11.722/2003)

50. Iujbabenco Valentina, fiica lui Dalchin Andrei (născut la 17.11.1926 în satul Copanca, raionul Slobozia) și Agafia, născută la data de 5 noiembrie 1953 în localitatea Bender, Republica Moldova, cetățean moldovean, cu domiciliul actual în Republica Moldova, Chișinău, str. Albișoara nr. 16, ap. 66. (11.719/2003)

51. Josanu Gheorghe, fiul lui Ion (născut la 12.05.1932 în raionul Telenești, satul Mîndrești) și Efosinia, născut la data de 17 aprilie 1959 în localitatea Ciulucani, județul Orhei, Republica Moldova, cetățean moldovean, cu domiciliul actual în Republica Moldova, raionul Telenești, satul Mîndrești. (4.132/2003)

52. Kușnir Victor, fiul lui Vasile și Maria (născută la 13.07.1937 în localitatea Bahrinești, raionul Hliboca, Cernăuți), născut la data de 9 noiembrie 1964 în localitatea Cernăuți, Ucraina, cetățean ucrainean, cu domiciliul actual în Ucraina, localitatea Cernăuți, str. Kociubeia 40, ap. 38. (7.475/2003)

53. Lasii Natalia, fiica lui Vasili și Nelea (fiica lui Voloșin Vladimir, născut la 3.01.1930 în localitatea Popovca, și Valentina), născută la data de 4 iunie 1983 în localitatea Bălți, județul Bălți, Republica Moldova, cetățean moldovean, cu domiciliul actual în Republica Moldova, localitatea Bălți, str. Ștefan cel Mare nr. 8, bl. 2, ap. 57. (10.668/2003)

54. Latunov Nicolae, fiul lui Alexandru și Nina (fiica lui Marcuța Vasile, născut la 13.01.1923 în localitatea Milești, județul Ungheni), născut la data de 2 mai 1977 în localitatea

Bălăurești, raionul Nisporeni, Republica Moldova, cetățean moldovean, cu domiciliul actual în Republica Moldova, Chișinău, str. Gh. Asachi nr. 19/B, ap. 9. (1.772/2003)

55. Mamaiciuc Tatiana, fiica lui Oleg (fiul lui Vera, născută la 8.08.1923 în raionul Florești) și Liubov, născută la data de 30 decembrie 1974 în localitatea Bălți, județul Bălți, Republica Moldova, cetățean moldovean, cu domiciliul actual în Republica Moldova, localitatea Bălți, Str. Chișinăului nr. 32, ap. 4. (5.093/2003)

56. Mamaliga Iulia, fiica lui Buju Gheorghe (născut la 11.04.1923 în satul Sadova, județul Chișinău) și Nina, născută la data de 4 iunie 1943 în localitatea Sadova, județul Chișinău, Republica Moldova, cetățean moldovean, cu domiciliul actual în Republica Moldova, raionul Strășeni, satul Vorniceni, str. Ștefan cel Mare nr. 83. (10.724/2003)

57. Mihaș Leonid, fiul lui Ion și Elena (fiica lui Ninicu Leonid, născut la 11.09.1926 în satul Teleșeu, raionul Orhei), născut la data de 19 mai 1972 în localitatea Stețcani, raionul Criuleni, Republica Moldova, cetățean moldovean, cu domiciliul actual în Republica Moldova, raionul Orhei, satul Sămănanca. (472/2006) Copii minori: Mihaș Anastasia, născută la data de 28 iulie 1995, Mihaș Vladimir, născut la data de 27 aprilie 2007

58. Nani Veronica, fiica lui Valeriu (fiul lui Alexandru, născut la 25.10.1932 în satul Bilicenii Vechi, județul Bălți) și Nadejda, născută la data de 15 februarie 1982 în localitatea Camenca, Republica Moldova, cetățean moldovean, cu domiciliul actual în Republica Moldova, localitatea Camenca, str. Cotovschi nr. 95/A. (603/2007)

59. Nichita Lidia, fiica lui Nicolae (fiul lui Vasile, născut la 9.05.1918 în satul Colibași, raionul Vulcănești) și Maria, născută la data de 1 august 1983 în localitatea Colibași, județul Cahul, Republica Moldova, cetățean moldovean, cu domiciliul actual în Republica Moldova, raionul Vulcănești, satul Colibași, Str. Prieteniei 43. (3.257/2003)

60. Nisenblat Elena, fiica lui Stepanov Ion (fiul lui Pavel, născut la 16.03.1916 în satul Antonovca, raionul Cantemir) și Ludmila, născută la data de 17 iulie 1972 în localitatea Chișinău, Republica Moldova, cetățean moldovean, cu domiciliul actual în Republica Moldova, localitatea Chișinău, str. A. Mateevici 58, ap. 8. (11.604/2003) Copii minori: Nisenblat Violeta, născută la data de 17.10.1995.

61. Olicedaevschi Nicolai, fiul lui Ulian și Ana (născută în anul 1939 în localitatea Beleanî, Cernăuți), născut la data de 14 mai 1964 în localitatea Beleanî, Cernăuți, Ucraina, cetățean moldovean, cu domiciliul actual în Republica Moldova, localitatea Strășeni, str. Nicolaev nr. 13. (2.361/2003)

62. Patric Vitalie, fiul lui Andrei (fiul lui Gavril, născut la 15.03.1909 în localitatea Echimăuți, și Ana) și Ana, născut la data de 6 ianuarie 1977 în localitatea Orhei, județul Orhei, Republica Moldova, cetățean moldovean, cu domiciliul actual în Republica Moldova, localitatea Orhei, str. Troșcianschi nr. 44. (1.476/2003)

63. Pisari Vitalie, fiul lui Valentin (fiul lui Ion, născut la 25.04.1925 în satul Ciorăști, județul Ungheni) și Nina, născut la data de 18 iulie 1985 în localitatea Chișinău, Republica Moldova, cetățean moldovean, cu domiciliul actual în Republica Moldova, Chișinău, str. M. Spătaru nr. 19/5, ap. 60. (11.670 bis/2003)

64. Poținga Lucia, fiica lui Gîncu Mihail (fiul lui Gîncu Simion, născut la 1.09.1922 în localitatea Briceni) și Gîncu Zinovia, născută la data de 29 februarie 1980 în localitatea Opaci, raionul Căușeni, Republica Moldova, cetățean moldovean cu domiciliul actual în Republica Moldova, localitatea Opac, raionul Căușeni. (876/2006) Copii minori: Poținga Cristian, născut la data de 8 februarie 2001.

65. Radu Alexandru, fiul lui Berbec Ștefan (fiul lui Spiridon, născut la 6.10.1927 în satul A. I. Cuza, județul Cahul) și Galina,

născut la data de 3 martie 1980 în localitatea Bender, Republica Moldova, cetățean moldovean, cu domiciliul actual în Republica Moldova, Chișinău, str. Alba-Iulia 184/2, ap. 38. (8.674/2003)

66. Rîpa Irina, fiica lui Vasile (fiul lui Pelaghia, născută la 23.03.1919 în localitatea Costești, județul Chișinău) și Tatiana, născută la data de 3 octombrie 1981 în localitatea Naberejnîe Celnîi, Rusia, cetățean moldovean, cu domiciliul actual în Republica Moldova, Chișinău, str. Alecu Russo nr. 13/3, ap. 11. (4.267/2003)

67. Rudnițchi Dumitru, fiul lui Efim (fiul lui Alexandru, născut la 21.08.1932 în satul Roșcani, raionul Anenii Noi) și Anastasia, născut la data de 21 mai 1983 în localitatea Roșcani, județul Chișinău, Republica Moldova, cetățean moldovean, cu domiciliul actual în Republica Moldova, raionul Anenii Noi, satul Roșcani, str. Bulboaca nr. 36. (3.307/2003)

68. Rudnițchi Efim, fiul lui Alexandru (născut la 21.08.1932 în satul Roșcani, raionul Anenii Noi) și Eugenia, născut la data de 20 august 1955 în localitatea Roșcani, raionul Anenii Noi, Republica Moldova, cetățean moldovean, cu domiciliul actual în Republica Moldova, raionul Anenii Noi, satul Roșcani, str. Bulboaca nr. 36. (3.300/2003)

69. Samoilov Alexei, fiul lui Savelie (născut la 3.10.1932 în localitatea Gura Galbenei) și Eudochia, născut la data de 14 iulie 1970 în localitatea Gura Galbenei, raionul Cimișlia, Republica Moldova, cetățean moldovean, cu domiciliul actual în Republica Moldova, localitatea Gura Galbenei, raionul Cimișlia. (469/2006) Copii minori: Samoilov Petru, născut la data de 27 ianuarie 1998, Samoilov Savelie, născut la data de 25 iulie 2004.

70. Sandu Aleco, fiul lui Mihail și Mira (fiica lui Nițuleac Varfolomei, născut la 20.08.1913 în satul Criva, raionul Briceni), născut la data de 21 iulie 1976 în localitatea Cărpineni, raionul Hîncești, Republica Moldova, cetățean moldovean, cu domiciliul actual în Republica Moldova, Chișinău, Str. Cucurilor 47, ap. 10. (4.062/2006). Copii minori: Sandu Andreea, născută la data de 22 octombrie 2007.

71. Sanduleac Oleg, fiul lui Ion și Elena (fiica lui Colesnic Dumitru născut la 1.04.1930 în satul Vădeni, raionul Soroca), născut la data de 14 aprilie 1977 în localitatea Chișinău, Republica Moldova, cetățean moldovean, cu domiciliul actual în Republica Moldova, Chișinău, str. Spătarul Milescu N. 15/1, ap. 48. (625/2007).

72. Savciuc Dumitru, fiul lui Victor și Olga (fiica lui Bothari Eugenia, născută la 3.12.1924 în satul Step Soci, județul Orhei), născut la data de 13 aprilie 1984 în localitatea Orhei, județul Orhei, Republica Moldova, cetățean moldovean, cu domiciliul actual în Republica Moldova, raionul Orhei, satul Pelivan. (4.429/2003)

73. Schițoi Vladimir, fiul lui Serafim (născut la 22.11.1921 în localitatea Văncicăuți, raionul Noua Suliță, Cernăuți) și Domnica, născut la data de 16 decembrie 1949 în localitatea Ivancăuții Noi, raionul Noua Suliță, Cernăuți, Ucraina, cetățean ucrainean, cu domiciliul actual în Ucraina, localitatea Cernăuți, str. Uzbeksaia nr. 1, ap. 20. (4.873/2003)

74. Spînu Sergiu, fiul lui Constantin (fiul lui Gheorghe și Maria, născută la 2.07.1922 în satul Lozova, județul Chișinău) și Ana, născut la data de 28 noiembrie 1980 în localitatea Chișinău, Republica Moldova, cetățean moldovean, cu domiciliul actual în Republica Moldova, Chișinău, str. M. Sadoveanu 2/1, ap. 102. (11.782/2003)

75. Sudica Marcu, fiul lui Ion (născut la 2.06.1936 în localitatea Trebujeni) și Silvia, născut la data de 27 iulie 1971 în localitatea Trebujeni, județul Orhei, Republica Moldova, cetățean moldovean, cu domiciliul actual în Republica Moldova, localitatea Trebujeni, județul Orhei. (1.403/2003) Copii minori: Sudica Maria, născută la data de 21.03.2002.

76. Todorovici Aurica, fiica lui Cojocari Petru (fiul lui Mihail, născut la 7.12.1917 în satul Sagaidac, raionul Cimișlia) și

Tamara, născută la data de 8 septembrie 1976 în localitatea Chișinău, Republica Moldova, cetățean moldovean, cu domiciliul actual în Republica Moldova, localitatea Chișinău, Str. Independenței 14/1, ap. 25. (1.535/2003) Copii minori: Todorovici Adelina, născută la data de 31.07.1996, Todorovici Milena, născută la data de 2.09.2000.

77. Trofim Ala, fiica lui Ștefan și Valentina (fiica lui Trofim Petru, născut la 15.12.1915 în localitatea Mileștii Mici, și Maria), născută la data de 9 decembrie 1977 în localitatea Mileștii Mici, județul Chișinău, Republica Moldova, cetățean moldovean, cu domiciliul actual în Republica Moldova, localitatea Mileștii Mici, raionul Ialoveni. (1.086/2003)

78. Țiganu Andrei, fiul lui Petru (fiul lui Efim, născut la 8.03.1922 în satul Mereni, județul Chișinău) și Olga, născut la data de 4 iulie 1976 în localitatea Mereni, județul Chișinău, Republica Moldova, cetățean moldovean, cu domiciliul actual în Republica Moldova, raionul Anenii Noi, satul Mereni, Chișinău. (2.594/2003)

79. Ungureanu Vitalie, fiul lui Aurel și Olimpia (născută la 13.08.1938 în comuna Pătrăuții de Jos, raionul Storojineț, Cernăuți), născut la data de 13 august 1971 în localitatea Cernăuți, Ucraina, cetățean ucrainean, cu domiciliul actual în Ucraina, localitatea Pătrăuții de Jos, raionul Storojineț, Cernăuți. (2.653/2003)

80. Ursu Eugenia, fiica lui Perciun Boris și Maria (fiica lui Boldescu Filip, născut la 2.11.1904 în satul Parcani, raionul Soroca), născută la data de 5 aprilie 1968 în localitatea Dubna, raionul Soroca, Republica Moldova, cetățean moldovean, cu domiciliul actual în Republica Moldova, localitatea Soroca, str. Ștefan cel Mare nr. 35, ap. 20. (3.666/2006) Copii minori: Ursu Victor, născut la data de 2 octombrie 1999.

81. Ursu Igor, fiul lui Veaceslav și Eugenia (fiica lui Maria, fiica lui Boldescu Filip, născut la 2.11.1904 în satul Parcani, raionul Soroca), născut la data de 14 noiembrie 1989 în localitatea Soroca, Republica Moldova, cetățean moldovean, cu domiciliul actual în Republica Moldova, localitatea Soroca, str. Ștefan cel Mare 35, ap. 20. (3.666/2006)

82. Ursu Rodion, fiul lui Titu (fiul lui Efim, născut la 7.05.1911 în localitatea Colonița, județul Chișinău) și Ecaterina, născut la data de 24 decembrie 1973 în localitatea Chișinău, Republica Moldova, cetățean moldovean, cu domiciliul actual în Republica Moldova, localitatea Colonița, str. Ștefan cel Mare nr. 10, județul Chișinău. (2.420/2003)

83. Ursu Ruslan, fiul lui Titu (fiul lui Efim, născut la 7.05.1911 în Chișinău) și Ecaterina, născut la data de 30 ianuarie 1977 în localitatea Chișinău, județul Chișinău, Republica Moldova, cetățean moldovean, cu domiciliul actual în Republica Moldova, localitatea Colonița, județul Chișinău. (2.423/2003)

84. Vasilendiuc Maria, fiica lui Proțap Petru (născut la 8.12.1930 în satul Temeleuți, raionul Florești) și Alexandra, născută la data de 10 mai 1958 în localitatea Văscăuți, raionul Florești, Republica Moldova, cetățean moldovean, cu domiciliul actual în Republica Moldova, Chișinău, str. Liviu Deleanu nr. 5/1, ap. 107. (1.650/2006)

85. Vatamaniuc Natalia, fiica lui Nicolae și Lidia (fiica lui Antonina, născută la 8.06.1932 în satul Hăsnășeni Mari, raionul Drochia), născută la data de 14 februarie 1975 în localitatea Bălți, Republica Moldova, cetățean moldovean, cu domiciliul actual în Republica Moldova, Bălți, str. Ștefan cel Mare 8/2, ap. 41. (10.608/2003)

ANEXA Nr. 2

LISTA

persoanelor care solicită redobândirea cetățeniei române, cu stabilirea domiciliului în România

1. Alecsandroae Livia, fiica lui Alecsandroae Gheorghe (fiul lui Alecsandroae Dumitru, născut la 10.09.1934 în localitatea Movila, Cernăuți) și Alecsandroae Victoria, născută la data de 7 decembrie 1981 în localitatea Primorscaea, Federația Rusă, cetățean ucrainean cu domiciliul actual în Ucraina, Cernăuți, localitatea Movila, raionul Herța. (4.122/2006)

2. Blașcu Iulia, fiica lui Lisnic Filip (născut la 6.05.1912 în localitatea Crăsnășeni) și Parascovia, născută la data de 3 ianuarie 1958 în localitatea Crăsnășeni, județul Orhei, Republica Moldova, cetățean moldovean, cu domiciliul actual în Republica Moldova, Chișinău, str. Albișoara nr. 70, bl. 1, ap. 67. (1.542/2003)

3. Bujac Ivan, fiul lui Andrei (născut la 23.08.1939 în localitatea Sîngera) și Vera, născut la data de 17 ianuarie 1973 în localitatea Sîngera, județul Chișinău, Republica Moldova, cetățean moldovean, cu domiciliul actual în Republica Moldova, Chișinău, localitatea Sîngera, str. Fîntîna Schinului nr. 59. (8.632/2003)

4. Colomeițev Stanislav, fiul lui Colomeițev Eduard și Colomeițev Tatiana (fiica lui Pașcan Gheorghii, născut la 23.05.1935 în localitatea Beștemac, raionul Leova), născut la data de 16 februarie 1984 în localitatea Orhei, Republica Moldova, cetățean român, cu domiciliul actual în Republica Moldova, localitatea Orhei, str. B. Glavan nr. 7, ap. 14. (3.238/2006)

5. Grinic Larisa, fiica lui Cernopischii Mihail (născut la 15.05.1936 în Cernăuți) și Cernopisca Maria, născută la data de 20 iulie 1964 în localitatea Cernăuți, Ucraina, cetățean ucrainean, cu domiciliul actual în Ucraina, localitatea Forosna, raionul Noua Suliță, Cernăuți. (16.540/2003) Copii minori: Grinic Alisa, născută la data de 26.07.1996.

6. Moisei Tatiana, fiica lui Alexei și Lucia (fiica lui Cainarean Petru, născut la 1.11.1925 în localitatea Șolcani, și Elena), născută la data de 2 septembrie 1984 în localitatea Bender, județul Bender, Republica Moldova, cetățean moldovean, cu domiciliul actual în Republica Moldova, localitatea Bender, str. B. Vostania nr. 52, ap. 48. (3.348/2003)

7. Movradin Vitalie, fiul lui Victor (fiul lui Stelian, născut la 15.09.1919 în localitatea Slobozia Mare) și Aculina, născut la data de 30 martie 1980 în localitatea Cahul, județul Cahul, Republica Moldova, cetățean moldovean, cu domiciliul actual în Republica Moldova, localitatea Cahul, str. C. Negruzzi nr. 131, ap. 18. (15.344/2003)

8. Nacu Anatolie, fiul lui Nacu Alexandru (născut la 11.08.1927 în localitatea Cobani, și Nacu Alexandra, născut la data de 25 iunie 1958 în localitatea Chișinău, Republica Moldova, cetățean moldovean, cu domiciliul actual în Republica Moldova, Chișinău, str. Alecu Russo nr. 3, bl. 1, ap. 28. (348/2007) Copii minori: Nacu Ana, născută la data de 8 septembrie 1998.

9. Șopotean Ghenadie, fiul lui Șopotean Andrei și Colomeeț Maria (fiica lui Colomeeț Timofei, născut la 29.01.1924 în localitatea Ochiul Roș), născut la data de 4 iunie 1981 în localitatea Floreni, Republica Moldova, cetățean moldovean, cu domiciliul actual în Republica Moldova, localitatea Floreni, Str. Primăverii nr. 33, raionul Anenii Noi. (1.526/2007)

10. Surdu Mihail, fiul lui Surdu Nicolae (născut la 14.05.1928 în localitatea Costești, și Surdu Olga), născut la data de 6 iunie 1963 în localitatea Costești, județul raionul Ialoveni, Republica Moldova, cetățean moldovean, cu domiciliul actual în Republica Moldova, localitatea Costești, raionul Ialoveni. (1.685/2007)

ACTE ALE AUTORITĂȚII ELECTORALE PERMANENTE

AUTORITATEA ELECTORALĂ PERMANENTĂ

HOTĂRÂRE

privind condițiile pe care trebuie să le îndeplinească localurile secțiilor de votare pentru alegerea Camerei Deputaților și a Senatului

Având în vedere dispozițiile art. 41 alin. (1) și (2) din Legea nr. 35/2008 pentru alegerea Camerei Deputaților și a Senatului și pentru modificarea și completarea Legii nr. 67/2004 pentru alegerea autorităților administrației publice locale, a Legii administrației publice locale nr. 215/2001 și a Legii nr. 393/2004 privind Statutul aleșilor locali, cu modificările și completările ulterioare, luând în considerare numărul alegătorilor înscriși, de regulă, în listele electorale permanente ale unei secții de votare și necesitatea desfășurării în bune condiții a votării, ținând cont de prevederile art. 67 alin. (2) din Legea nr. 35/2008, cu modificările și completările ulterioare, în temeiul dispozițiilor art. 65 alin. (4) și ale art. 69 alin. (3) din Legea nr. 35/2008, cu modificările și completările ulterioare,

Autoritatea Electorală Permanentă adoptă prezenta hotărâre.

Art. 1. — (1) Localul secției de votare reprezintă spațiul în care alegătorii își exercită dreptul de vot, respectiv sediul biroului electoral al secției de votare.

(2) Localul secției de votare se amenajează astfel încât să asigure condiții corespunzătoare pentru exercitarea dreptului de vot și respectarea caracterului oficial și solemn al procesului electoral.

Art. 2. — (1) Amenajarea localurilor secțiilor de votare se face în imobile aparținând domeniului public/privat al statului sau al unităților administrativ-teritoriale, precum și în cele aflate în folosința sau în administrarea autorităților administrației publice locale.

(2) La stabilirea localurilor secțiilor de votare vor fi avute în vedere îndeosebi spații aflate la parterul clădirilor, amplasate în locuri publice accesibile, a căror configurație permite o cât mai bună organizare și desfășurare a operațiunilor electorale, precum și afluirea și defluirea corespunzătoare a alegătorilor.

(3) Organizarea localurilor secțiilor de votare în imobile aparținând unor persoane fizice sau juridice private se face în temeiul unor acte încheiate în condițiile legii și numai în cazul în care spațiile prevăzute la alin. (1) nu sunt suficiente.

(4) Spațiile identificate vor fi utilizate și în cazul organizării și desfășurării unor alegeri parlamentare parțiale.

Art. 3. — (1) În imobilele în care se amenajează spații destinate desfășurării votării trebuie să existe mijloace de comunicații, energie electrică, grup sanitar. Grupurile sanitare trebuie igienizate și aerisite. Echipamentele și instalațiile trebuie să se afle în stare de funcționare. Încăperile trebuie să fie uscate, să aibă lumină suficientă, să fie bine ventilate și menținute în stare de curățenie, urmând ca în funcție de condițiile atmosferice să se asigure confortul termic necesar.

(2) Pentru utilizarea la maximum a luminii naturale, suprafața transparentă a ferestrelor și corpurilor de iluminat va fi curățată corespunzător. Se va evita pe cât posibil obturarea ferestrelor și luminatoarelor. Pentru asigurarea iluminatului interior artificial se recomandă dotarea secțiilor de votare cu surse suplimentare de energie — generatoare de curent, lanterne, felinare etc.

(3) Accesul în localul secției de votare se realizează prin coridoare, holuri, culoare, vestibuluri și alte asemenea locuri de trecere, delimitate și marcate corespunzător, prin care persoanele să se poată deplasa ușor. Pentru accesul persoanelor cu handicap locomotor care intenționează să își exercite dreptul de vot, la secția de votare se amenajează rampe speciale.

(4) Localurile secțiilor de votare trebuie să dispună de o suprafață utilă suficientă pentru:

a) asigurarea unor zone de staționare pentru persoanele autorizate în condițiile legii să participe ori să asiste la operațiunile electorale desfășurate în secția de votare, astfel încât acestea să nu îngreuneze sau să împiedice desfășurarea normală a operațiunilor electorale;

b) amplasarea cabinelor și urnelor de vot, a pieselor de mobilier necesare desfășurării activității membrilor biroului electoral al secției de votare (masă, scaune, dulap etc.);

c) asigurarea controlului accesului alegătorilor în sala de vot, în serii corespunzătoare numărului cabinelor;

d) depozitarea în condiții de siguranță a buletinelor de vot, a tipizatelor și formularisticii electorale, precum și a altor materiale necesare procesului electoral.

Art. 4. — (1) Configurația localului secției de votare trebuie să faciliteze asigurarea măsurilor de pază, de protecție și securitate. După caz, se pot dispune grilaje la ferestre, încuietori, sigilii, lacăte la uși, dulapuri etc. Măsurile privind paza secției de votare, a buletinelor de vot și a celorlalte tipizate, precum și protecția participanților la procesul electoral se realizează în baza unor planuri de protecție.

(2) Localurile secțiilor de votare trebuie să dispună de dotările prevăzute de legislația privind prevenirea și stingerea incendiilor, precum și de planul de evacuare în caz de urgență.

Art. 5. — Forma, dimensiunile, modalitățile de confecționare și amplasare a cabinelor și urnelor utilizate în localurile secțiilor de votare trebuie să asigure derularea eficientă, corectă și transparentă a operațiunilor electorale și să garanteze caracterul secret al votului.

Art. 6. — (1) Fiecare secție de votare trebuie să dispună de un număr suficient de cabine, urne și ștampile cu mențiunea „VOTAT”, având în vedere numărul alegătorilor înscriși în listele electorale permanente și respectarea duratei votării prevăzute în lege.

(2) Se recomandă asigurarea unei cabine de vot pentru fiecare 300 de alegători arondați la o secție de votare ori calcularea numărului de cabine de vot necesare după următoarea formulă:

$$N_{cv} = A_{sv} \times T_{mv} / T_v \text{ *},$$

unde:

N_{cv} = necesar cabine de vot;

A_{sv} = număr alegători arondați la o secție de votare;

T_{mv} = timp mediu de votare pentru un alegător (aproximativ 2-3 minute);

* Spre exemplu, la o secție de votare în ale cărei liste electorale permanente sunt înscriși 1.500 de alegători, care votează la un interval de timp mediu de 3 minute, calculul numărului de cabine de vot necesar este următorul: necesar cabine de vot = 1.500 alegători x 3 minute per alegător împărțit la 840 minute (perioada de timp din ziua votării cuprinsă între orele 7,00—21,00) = 5,3. Se ia partea întreagă nerotunjită, rezultând astfel un număr de 5 cabine de vot necesare.

T_v = perioada de timp legală pentru votare (14 ore).

(3) Fiecare secție de votare trebuie să dispună de cel puțin două urne distincte, una pentru alegerea Camerei Deputaților și una pentru alegerea Senatului, precum și de o singură urnă specială, care se etichetează corespunzător. La estimarea necesarului de urne se vor avea în vedere numărul alegătorilor înscrși în listele electorale permanente ale secției de votare și numărul de pagini ale buletinelor de vot.

(4) Pe lângă norma de cabine calculată pentru o secție de votare potrivit alin. (2), se recomandă confecționarea și amplasarea unei cabine de vot pentru persoanele cu handicap locomotor, dimensionată și marcată corespunzător.

Art. 7. — (1) Fiecare secție de votare trebuie să dispună de un număr de ștampile cu mențiunea „VOTAT” egal cu cel al cabinelor de vot, dar nu mai mare de numărul membrilor biroului electoral al secției de votare*.

(2) Bunurile materiale rămase de la alegerile anterioare — cabine și urne de vot, plăcuțe indicatoare, panouri de afișaj, piese de mobilier și altele asemenea — pot fi recondiționate și reutilizate, dacă se află în stare corespunzătoare. În cazul în care acestea nu se pot recupera, instituțiile prefectului vor achiziționa unele noi, de același tip pentru toate secțiile de votare de pe raza unei circumscripții electorale.

(3) Fiecare secție de votare trebuie să dispună de un număr de tușiere cel puțin egal cu cel al ștampilelor cu mențiunea „VOTAT”, iar tușul utilizat pentru acestea trebuie să aibă o calitate și viscozitate corespunzătoare.

Art. 8. — (1) Cabinele și urnele trebuie amplasate în aceeași încăpere în care își desfășoară activitatea biroul electoral al secției de votare, în raza vizuală a membrilor acestuia. Exemplificarea modului de amenajare a localului secției de votare este prevăzută în anexa nr. 3.

(2) În timpul desfășurării votării se recomandă limitarea/interzicerea staționării oricăror persoane pe o distanță de cel puțin 1—1,5 m față de locul unde sunt amplasate cabinele și urnele, cu excepția alegătorilor și a persoanelor desemnate de președintele biroului electoral pentru însoțirea acestora în cazurile prevăzute de lege.

Art. 9. — (1) Se recomandă ca pentru confecționarea cabinelor și a urnelor de vot să se întocmească documentații tehnice de proiectare, realizare și utilizare, astfel încât asamblarea și dezamblarea, precum și manevrarea să poată fi realizate rapid și simplu.

(2) Principalele caracteristici tehnice recomandate pentru confecționarea cabinelor și urnelor de vot, precum și cele privind modalitățile de amplasare a acestora sunt prevăzute în anexele nr. 1—3, care fac parte integrantă din prezenta hotărâre.

Art. 10. — Prevederile prezentei hotărâri se aplică în mod corespunzător și localurilor secțiilor de votare din străinătate, cu luarea în considerare a condițiilor specifice de organizare.

Art. 11. — Prezenta hotărâre se publică în Monitorul Oficial al României, Partea I.

Președintele Autorității Electorale Permanente,
Octavian Oprîș

Contrasemnează:
Vicepreședinte,
Marian Muhuleț
Vicepreședinte,
Ana Maria Pătru

București, 29 septembrie 2008.

Nr. 4.

* Numărul optim al ștampilelor cu mențiunea „VOTAT” este cuprins între 5 și 7. Se ia în calcul numărul membrilor biroului electoral al secției de votare, fără președinte și locțiitorul acestuia.

1. Descrierea cabinei de vot

1.1. Cabina de vot este o structură amenajată în interiorul localului secției de votare, având forma unui paralelipiped dreptunghic, în interiorul căruia se află o poliță ce asigură

suportul necesar aplicării ștampilei cu mențiunea „VOTAT” pe buletinul de vot. Forma obișnuită a cabinei formează un U (vezi fig. nr. 1) a cărei deschidere permite accesul alegătorului în spațiul de votare.

Figura nr. 1**

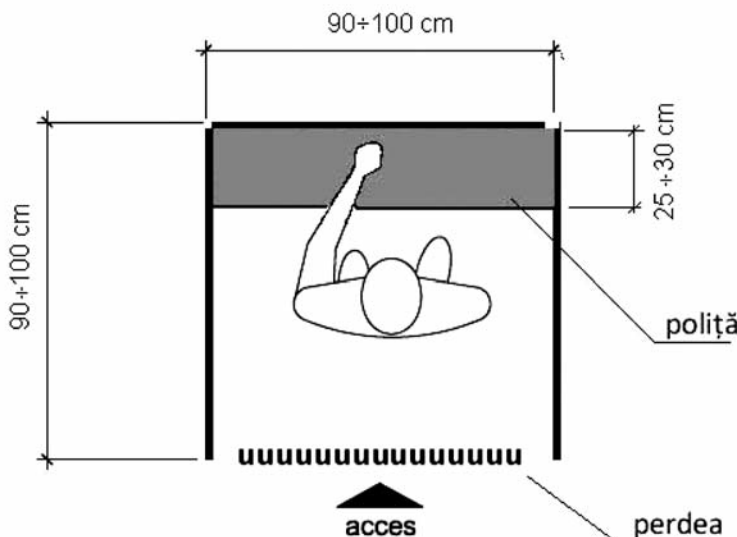

** Figura nr. 1 este reprodusă în facsimil.

1.2. Spațiul de votare este unul închis, delimitat pe 3 din cele 4 laturi¹ de pereții acoperiți ai cabinei, iar la intrare este prevăzut cu o perdea. În interiorul acesteia se montează, la o înălțime utilă, o poliță ce asigură suportul necesar pentru exercitarea dreptului de vot.

1.3. Structura cabinei poate fi unică (alcătuită dintr-un singur schelet ale cărui elemente sunt inseparabile), modulară (compusă din mai multe panouri ce se pot îmbina între ele) sau

complet demontabilă (compusă în întregime din elemente independente ce pot fi îmbinate între ele).

1.4. Se recomandă confecționarea cabinelor de vot din mai multe panouri ce pot fi asamblate între ele și pliate în funcție de necesități și specificul secției de votare.

1.5. Prin excepție de la pct. 1.1, în cazul în care specificitatea încăperii ce găzduiește secția de votare o impune (existența unor coloane, pereți semicirculari), cabina de vot poate avea și forma V sau L (vezi fig. nr. 2).

Figura nr. 2*

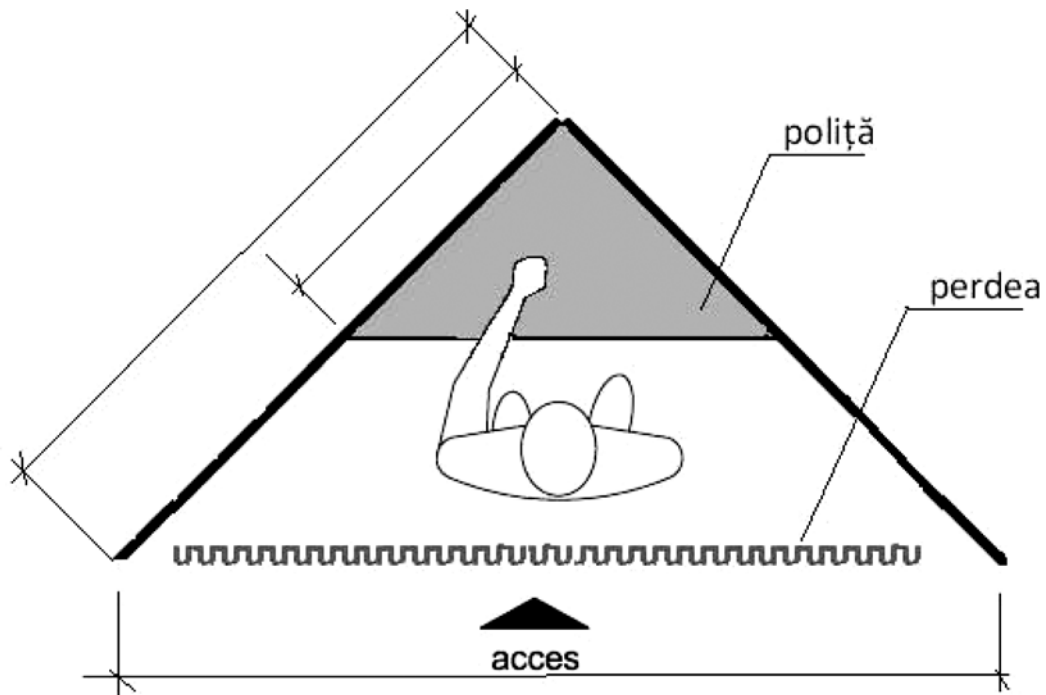

2. Caracteristici tehnice recomandate pentru confecționarea cabinelor de vot

2.1. Se recomandă ca la confecționarea cabinelor de vot să se urmărească asigurarea următorilor parametri:

a) rezistența structurii și a panourilor ce o compun la oxidare, coroziune, la șocuri și fricțiuni mecanice, la acțiunea agenților chimici și atmosferici;

b) rezistență la tracțiuni și fricțiuni mecanice, la acțiunea agenților chimici și la umiditate pentru perdeaua de la intrare;

c) greutate scăzută, cuprinsă între 5 — 25 kg/cabina de vot;

d) durabilitate/durată de viață crescută. Se recomandă ca aceasta să acopere o perioadă de aproximativ 12—15 ani (3-4 cicluri electorale);

e) rigiditatea structurii, astfel încât să se asigure stabilitatea acesteia;

f) design modern, respectiv utilizarea unui număr cât mai redus de culori (spre exemplu, albastru);

g) polițe din materiale rigide care să asigure un suport stabil. Acestea pot fi și din materiale sintetice, plastice sau acrilice încadrate cu ramă de aluminiu, rabatabile/demontabile, prevăzute cu sistem de fixare pe structură și pereții exteriori;

h) pentru structură: profil metalic² în formă de L, C, U sau O, care garantează rigiditatea și permite diferite tipuri de îmbinări mecanice;

i) pentru panourile exterioare și polițe: materiale sintetice, plastice, acrilice³ care nu necesită izolarea la coroziune și care asigură un grad corespunzător de opacitate. În cazul utilizării materialului lemnos, acesta trebuie să asigure rezistență, rigiditate și durabilitate crescute, corelate cu o greutate scăzută;

j) pentru perdele: în afara materialelor textile se pot utiliza folii din materiale sintetice⁴ cu rezistență crescută la rupere, dar care își păstrează flexibilitatea;

k) volum util cuprins între 1,4 m³ și 2 m³.

2.2. Confecționarea cabinelor de vot nu este condiționată de utilizarea materialelor prevăzute la alineatul precedent, acestea fiind prezentate cu titlu de recomandare.

3. Securizarea

3.1. Securizarea cabinelor de vot se asigură prin închiderea a 3 din cele 4 laturi⁵, de la înălțimea de 45 cm în sus, respectiv prin amplasarea, la intrare, a unei perdele de aceeași lungime cu zona securizată a peretelui cabinei.

4. Depozitarea și manevrarea

4.1. Depozitarea și manevrarea cabinelor de vot se fac astfel încât să prevină deteriorarea acestora. Depozitarea se face la

¹ Respectiv pe două dintre cele 3 laturi, în cazul cabinei de vot prezentate în figura nr. 2.

² Aluminiu, pvc cu inserții metalice, oțel etc.

³ Spre exemplu: Polivinil Cloride (PVC), plexiglas, policarbonat, polipropilenă, dibond, sticlex, forex, makrolon, copoliester.

⁴ Polivinil cloride (PVC), poliplan etc.

⁵ Respectiv pe două din cele 3 laturi, în cazul cabinei de vot prezentate în figura nr. 2.

* Figura nr. 2 este reprodusă în facsimil.

sediul primărilor ori în alte spații aflate în folosința sau administrarea autorităților administrației publice locale, precum și în spații aparținând unor persoane fizice ori juridice cu care au fost încheiate contracte în acest sens.

4.2. Acolo unde există posibilitatea, se recomandă depozitarea la sediul instituțiilor unde s-au organizat secții de votare, prin încheierea unor procese-verbale de predare în custodie.

4.3. Asigurarea manevrabilității și funcționalității cabinelor de vot se realizează și prin prevederea unor accesorii și dotări suplimentare (mânere pentru transport, huse, cleme și clipsuri

pentru fixarea perdelelor). Cabinele pliabile, modulare și/sau demontabile necesită un spațiu de depozitare redus.

5. Modalități de amplasare

5.1. Modalitățile de amplasare au în vedere configurația localului secției de votare și dispunerea celorlalte dotări necesare membrilor biroului electoral al secției de votare (masă/birou, scaune, dulap etc).

5.2. Amplasarea cabinelor de vot se face pe un perete liber al localului secției de votare. Se recomandă ca peretele din spate al cabinei de vot să nu fie poziționat în dreptul ușilor și ferestrelor etc.

Figura nr. 3*

Ansamblu de cabine înșiruite



Figura nr. 4**

Ansamblu de cabine dispuse pe un perete neregulat

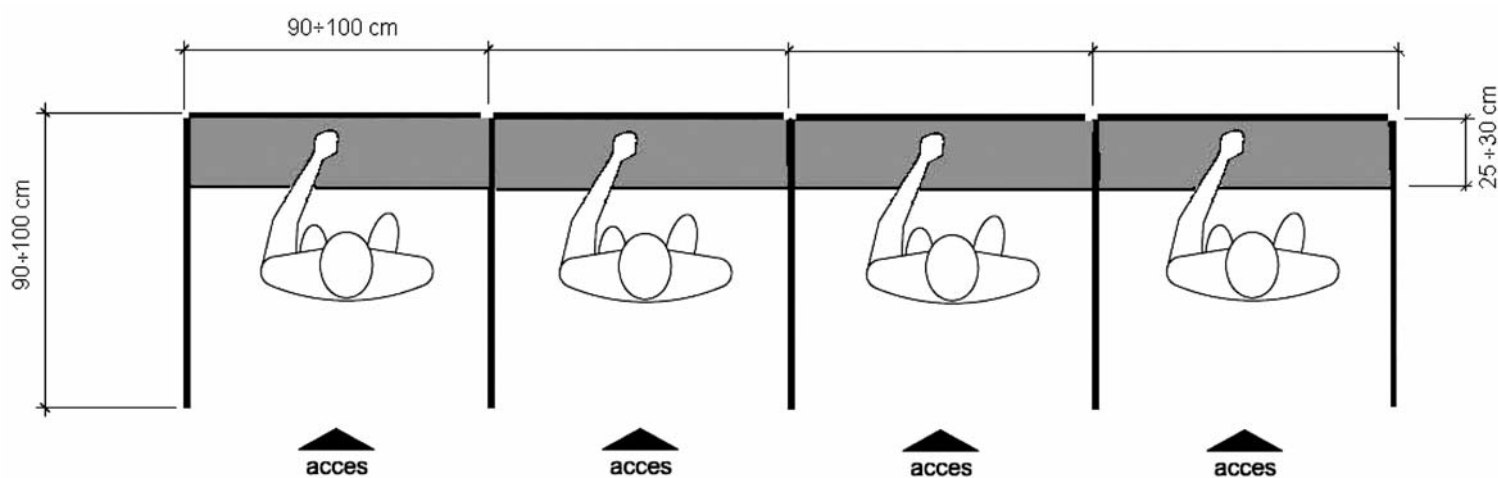
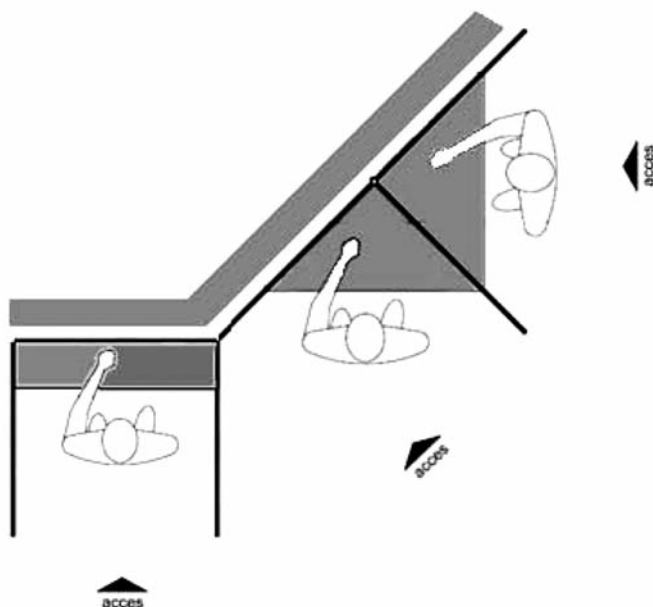

* Figura nr. 3 este reprodusă în facsimil.

** Figura nr. 4 este reprodusă în facsimil.

1. Descrierea urnei de vot

1.1. Urna de vot este un recipient prevăzut cu o fantă pentru introducerea buletinelor de vot. Aceasta poate fi alcătuită dintr-un singur corp care se închide în partea

superioară cu un capac sau demontabilă, al cărei schelet se obține din îmbinarea unor elemente independente, ori chiar pliabilă, ale cărei construcție și materiale permit pliarea.

Figura nr. 5*



Figura nr. 6**



* Figura nr. 5 este reprodusă în facsimil.

** Figura nr. 6 este reprodusă în facsimil.

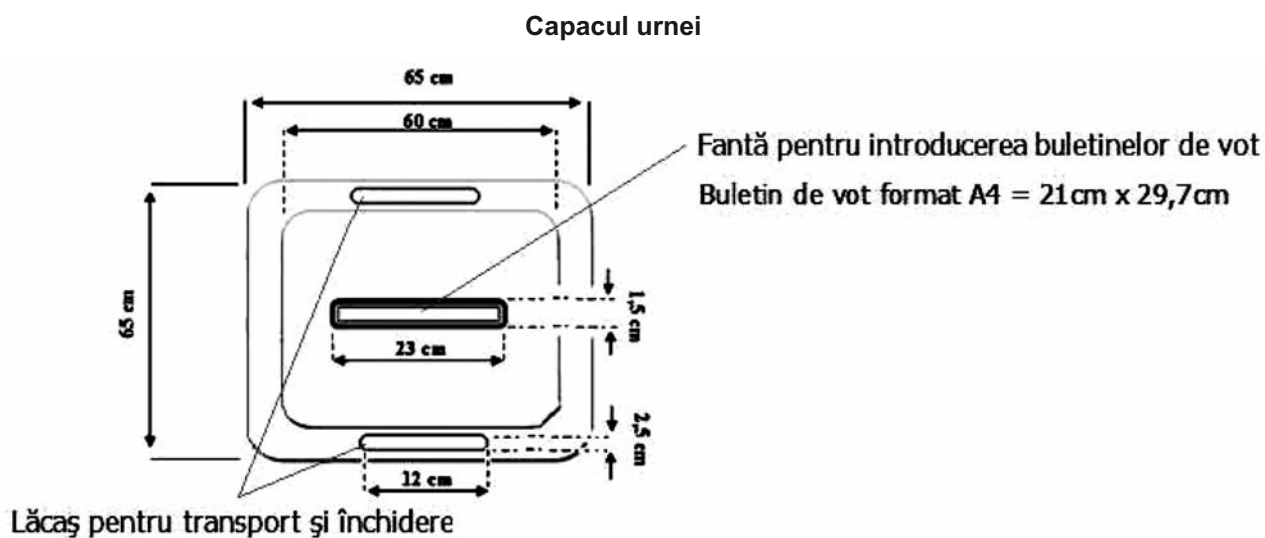
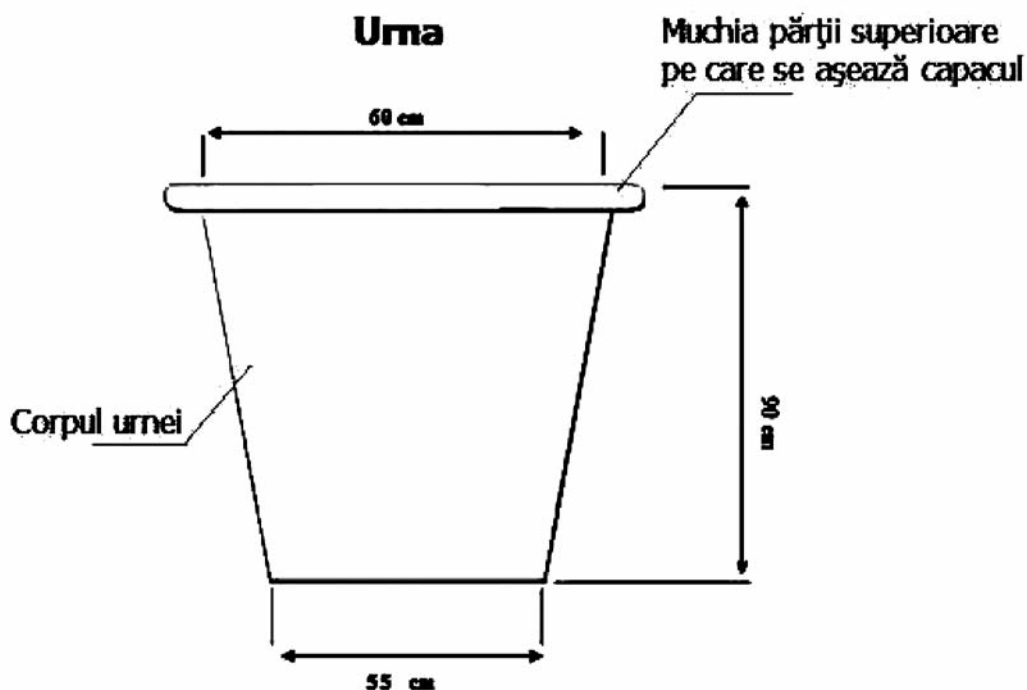
Figura nr. 7*

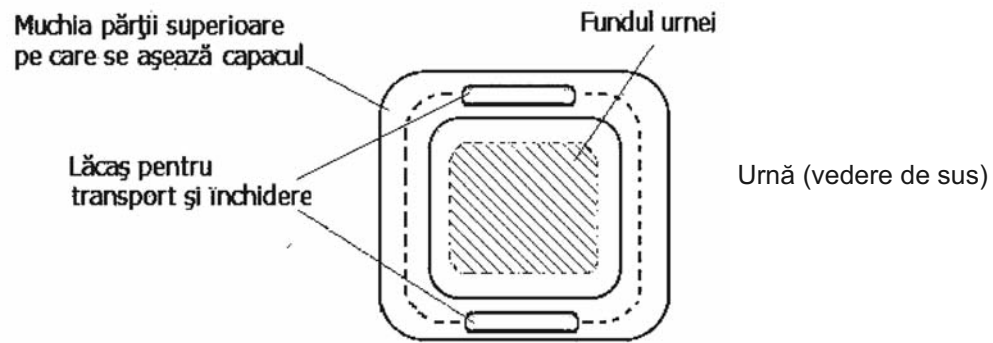

2. Caracteristici tehnice recomandate pentru confecționarea urnelor de vot

2.1. Se recomandă ca la confecționarea urnelor de vot să se urmărească asigurarea următorilor parametri:

- transparență/translucidență⁶;
- rezistența corpului principal și a capacului la șocuri și fricțiuni mecanice (incasabil), la variații de temperatură ce pot produce deformări (termorezistent), la agenții corosivi;
- greutate scăzută, cuprinsă între 0,5—10 kg/urnă;
- durabilitate/durată de viață crescută. Se recomandă ca aceasta să acopere o perioadă de aproximativ 12—15 ani (3—4 cicluri electorale);
- dimensiunea fantei pentru introducerea buletinelor de vot în urnă: 23 cm x 1,5 cm, avându-se în vedere că buletinul de vot va avea dimensiunea de 21 cm x 29,7 cm (formatul A4);
- design modern. Spațiul necesar depozitării se reduce la urna în forma trunchiului de piramidă;

g) volum util cuprins între 300—350 litri/urna fixă, respectiv 30—40 litri/urna specială.

2.2. Confecționarea urnelor de vot nu este condiționată de utilizarea materialelor prevăzute la alineatul precedent, acestea fiind prezentate cu titlu de recomandare.

2.3. Confecționarea urnelor de vot nu este condiționată de utilizarea formelor și dimensiunilor prezentate la fig. nr. 5—8, acestea fiind date cu titlu de exemplu.

3. Urna specială

3.1. Exercițarea dreptului de vot la domiciliul alegătorilor netransportabili din cauză de boală sau invaliditate este permisă numai în condițiile stabilite prin lege. Fiecare secție de votare trebuie să dispună de o singură urnă specială (mobilă).

3.2. Pentru confecționarea urnelor speciale se recomandă asigurarea unor caracteristici similare celor pentru urnele utilizate în secțiile de votare. Acestea se dimensionează corespunzător pentru a putea fi transportate cu ușurință.

Figura nr. 8**

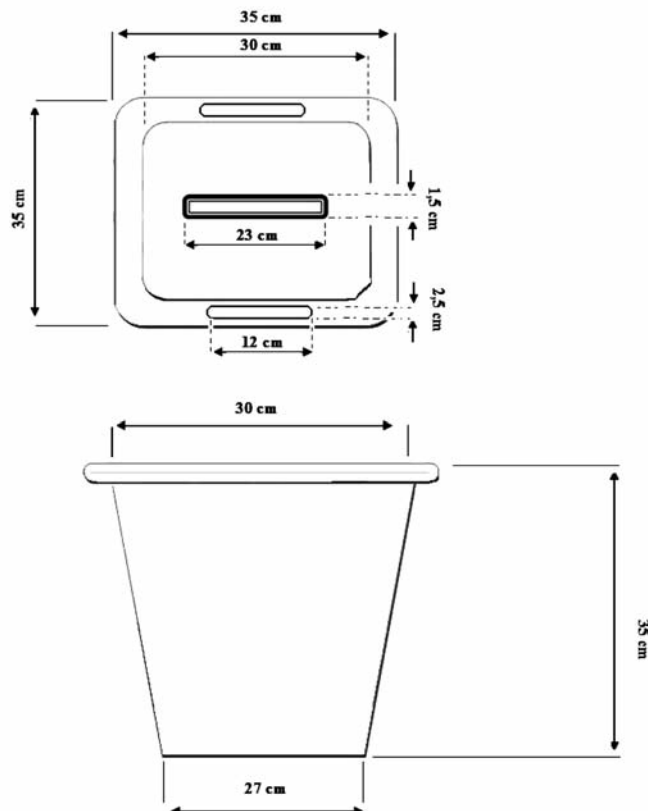

⁶ Din plexiglas, policarbonat, polipropilenă, dibond, sticlex, forex, makrolon, copoliester, polipropilenă etc.

* Figura nr. 7 este reprodusă în facsimil.

** Figura nr. 8 este reprodusă în facsimil.

4. Securizarea

4.1. Securizarea urnelor de vot se realizează prin sisteme de închidere cu cheie, lacăt și/sau sigilare cu (sigilii tip colier, șnur/panglică din material plastic/metal cu autoblocare).

5. Depozitarea și manevrarea

5.1. Depozitarea și manevrarea urnelor de vot se fac astfel încât să prevină deteriorarea acestora. Depozitarea se face la sediul primăriilor ori în alte spații aflate în folosința sau administrarea autorităților administrației publice locale, precum și în spații aparținând unor persoane fizice ori juridice cu care au fost încheiate contracte în acest sens.

5.2. Acolo unde există posibilitatea, se recomandă depozitarea la sediul instituțiilor unde s-au organizat secții de votare, prin încheierea unor procese-verbale de predare în custodie.

5.3. Se recomandă depozitarea urnelor de vot la aceeași locație unde sunt depozitate cabinele de vot și celelalte materiale necesare organizării și desfășurării procesului electoral.

6. Modalități de amplasare

6.1. Urna de vot utilizată în secțiile de votare se dispune la ieșirea din cabina de vot, la o distanță recomandată de 1,5 m de aceasta, în spațiul dintre cabina de vot și locul unde se află așezați membrii biroului electoral al secției de votare. Modalitățile de amplasare au în vedere configurația localului secției de votare și dispunerea celorlalte dotări necesare membrilor biroului electoral al secției de votare (masă/birou, scaune, dulap etc.).

ANEXA Nr. 3*

Exemplificarea modului de amenajare a localului secției de votare

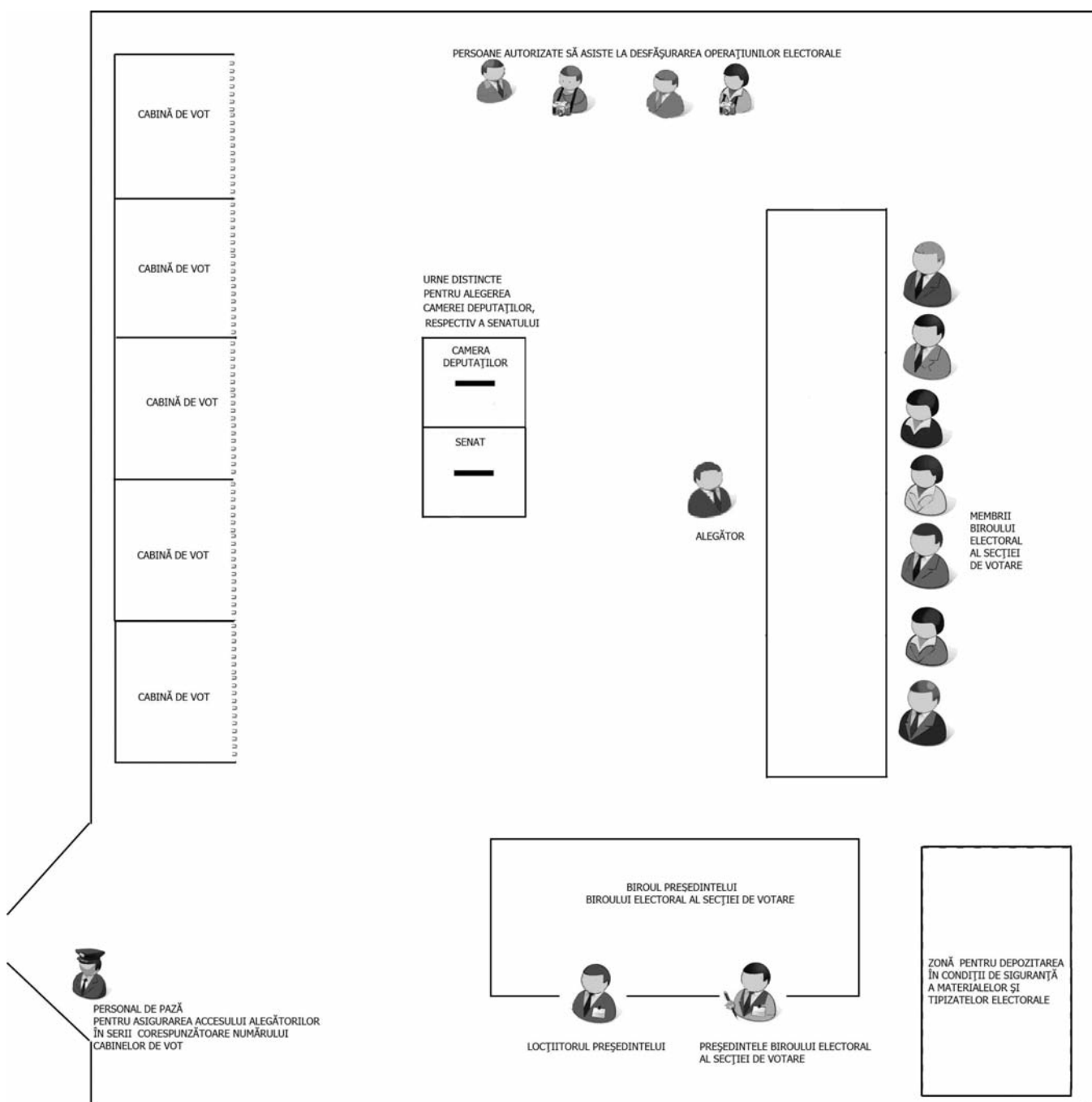

* Anexa nr. 3 este reprodusă în facsimil.

ACTE ALE COMISIEI DE SUPRAVEGHERE A ASIGURĂRILOR

COMISIA DE SUPRAVEGHERE A ASIGURĂRILOR

DECIZIE**privind suspendarea, la cerere, a desfășurării activității de broker de asigurare de către Societatea Comercială CARPAȚI BROKER DE ASIGURARE — S.R.L.**

Comisia de Supraveghere a Asigurărilor, cu sediul în municipiul București, str. Amiral Constantin Bălescu nr. 18, sectorul 1, cod de înregistrare fiscală 14045240/01.07.2001, reprezentată legal de președinte, în temeiul art. 4 alin. (19) din Legea nr. 32/2000 privind activitatea de asigurare și supravegherea asigurărilor, cu modificările și completările ulterioare,

în baza Hotărârii Consiliului Comisiei de Supraveghere a Asigurărilor, adoptată în ședința din data de 2 septembrie 2008, conform art. 4 alin. (22)—(24¹) din Legea nr. 32/2000, cu modificările și completările ulterioare, în cadrul căreia a fost analizată documentația aferentă Notei nr. IX.364 din 21 august 2008 privind controlul periodic efectuat la Societatea Comercială CARPAȚI BROKER DE ASIGURARE — S.R.L.,

în conformitate cu atribuțiile prevăzute de Legea nr. 32/2000, cu modificările și completările ulterioare, în baza Deciziei nr. 647 din 23 iulie 2008, organele de specialitate ale Comisiei de Supraveghere a Asigurărilor au efectuat un control la Societatea Comercială CARPAȚI BROKER DE ASIGURARE — S.R.L., cu sediul social în municipiul București, Str. Gorunului nr. 21, sectorul 1, înmatriculată în registrul comerțului cu nr. J40/17830/06.07.1993, cod unic de înregistrare 4260771, înscrisă în Registrul brokerilor de asigurare cu nr. RBK—149/04.10.2003, reprezentată legal în timpul controlului de domnul Viorel Stoica, în calitate de director general și administrator.

Controlul a avut ca obiect verificarea situației financiare a societății, în vederea aprobării cererii de suspendare temporară a activității Societății Comerciale CARPAȚI BROKER DE ASIGURARE — S.R.L., conform prevederilor art. 5 lit. g) din Legea nr. 32/2000, cu modificările și completările ulterioare, și ale normelor emise în aplicarea acesteia; verificarea a avut la bază documentele și situațiile prezentate sub responsabilitatea reprezentanților societății.

Rezultatele acțiunii de analiză și control au fost concretizate în Procesul-verbal semnat fără obiecțiuni de către reprezentantul brokerului și înregistrat cu nr. 27 din 20 august 2008 la societatea sus-menționată, iar la Comisia de Supraveghere a Asigurărilor cu nr. 207.048 din 20 august 2008.

În urma analizării constatărilor cuprinse în actul de control, au fost reținute următoarele:

La data de 23 iulie 2008, Societatea Comercială CARPAȚI BROKER DE ASIGURARE — S.R.L. a transmis încheierea judecătorului-delegat și certificatul de înregistrare menționi la oficiul registrului comerțului referitoare la „suspendarea temporară a activității”, fără a solicita avizul prealabil al Comisiei de Supraveghere a Asigurărilor.

Societatea Comercială CARPAȚI BROKER DE ASIGURARE — S.R.L. nu a transmis raportările trimestriale aferente trimestrului II din anul 2008, a transmis cu întârziere și incomplet raportările trimestriale aferente trimestrului I din anul 2008 și a transmis cu întârziere raportările trimestriale aferente trimestrului IV din anul 2007, precum și raportările lunare aferente lunii decembrie din anul 2007, respectiv lunilor februarie și martie din anul 2008.

În ședința din data de 2 septembrie 2008, Consiliul Comisiei de Supraveghere a Asigurărilor a hotărât suspendarea activității societății, la cerere, pe o perioadă de 3 ani, începând cu data publicării prezentei decizii în Monitorul Oficial al României, Partea I, în conformitate cu prevederile art. 5 lit. g) din Legea nr. 32/2000, cu modificările și completările ulterioare, drept care decide:

Art. 1. — Suspendarea, la cerere, a activității de broker de asigurare desfășurate de Societatea Comercială CARPAȚI BROKER DE ASIGURARE — S.R.L. pe o perioadă de 3 ani, începând cu data publicării prezentei decizii în Monitorul Oficial al României, Partea I, în conformitate cu prevederile art. 5 lit. g) din Legea nr. 32/2000 privind activitatea de asigurare și supravegherea asigurărilor, cu modificările și completările ulterioare.

Art. 2. — Pe toată perioada de suspendare a activității de broker de asigurare prevăzută la art. 1, societății comerciale prevăzute la art. 1 i se interzic desfășurarea activității de intermediere în asigurări, respectiv negocierea, încheierea contractelor de asigurare sau de reasigurare ori acordarea de asistență înainte și pe durata derulării contractelor ori în legătură cu regularizarea daunelor, după caz, precum și desfășurarea oricăror altor operațiuni specifice brokerilor de asigurare, astfel cum sunt definite în Legea nr. 32/2000, cu modificările și completările ulterioare.

Art. 3. — Societatea Comercială CARPAȚI BROKER DE ASIGURARE — S.R.L. are obligația să își notifice clienții, în termen de 3 zile de la data primirii prezentei decizii, în vederea efectuării plății ratelor scadente la contractele în curs de derulare direct la asigurători, rămânând direct răspunzătoare pentru îndeplinirea obligațiilor asumate prin contractele în vigoare, până la data publicării prezentei decizii în Monitorul Oficial al României, Partea I.

Art. 4. — Cu cel puțin 30 de zile înainte de expirarea duratei de suspendare, Societatea Comercială CARPAȚI BROKER DE ASIGURARE — S.R.L. este obligată să comunice Comisiei de Supraveghere a Asigurărilor fie reluarea activității de asigurare, fie prelungirea duratei de suspendare, fie încetarea activității de broker de asigurare.

Art. 5. — Prezenta decizie se publică în Monitorul Oficial al României, Partea I, conform prevederilor art. 9 alin. (2) din Legea nr. 32/2000, cu modificările și completările ulterioare.

Președintele Comisiei de Supraveghere a Asigurărilor,

Angela Toncescu

București, 16 septembrie 2008.

Nr. 857.

ABONAMENTE LA PUBLICAȚIILE OFICIALE

— Prețuri pentru anul 2008 —

Denumirea publicației	Suport fizic			Suport electronic	
	Abonament anual (lei)	Abonament trimestrial (lei)	Abonament lunar (lei)	Abonament anual (lei)	Abonament lunar (lei)
• Monitorul Oficial, Partea I, în limba română	1.670	428	150	960	90
• Monitorul Oficial, Partea I, în limba română, numere bis*	285	—	—		
• Monitorul Oficial, Partea I, în limba maghiară	1.500	375	—	420	40
• Monitorul Oficial, Partea a II-a	2.250	562	—	720	65
• Monitorul Oficial, Partea a III-a	430	107	—	240	25
• Monitorul Oficial, Partea a IV-a	1.720	430	—	1.080	100
• Monitorul Oficial, Partea a VI-a	1.600	400	—	900	85
• Monitorul Oficial, Partea a VII-a	540	135	—	240	25
• Colecția Legislația României	450	112	—	—	—
• Colecția de hotărâri ale Guvernului și alte acte normative	750	187	—	—	—
• Breviar legislativ	70	17	—	40	—
• Repertoriul actelor normative apărute în Partea I	120	—	—	—	—

* Cu excepția numerelor bis de interes restrâns, disponibile prin comandă.

Prețurile includ TVA 9%.

Abonamente la publicațiile oficiale și comenzi către „Monitorul Oficial” R.A. se pot efectua prin următoarele societăți de distribuție:

- ◆ COMPANIA NAȚIONALĂ „POȘTA ROMÂNĂ” — S.A. — prin oficiile sale poștale
- ◆ ACTA LEGIS — S.R.L. — București, Str. Lirei nr. 11, parter, ap. 1, (telefon/fax: 021.411.91.79; 021.411.54.08)
- ◆ INFO EUROTRADING — S.A. — București, Splaiul Independenței nr. 202A (telefon: 021.316.30.57, fax: 021.316.30.58)
- ◆ INTERPRESS SPORT — S.R.L. — București, Piața Presei Libere nr. 1, corp B, et. 2, camerele 256—259, OP 33 (telefon/fax: 021.313.85.07; 021.313.85.08; 021.313.85.09)
- ◆ MEDIA PRESS ABONAMENTE — S.R.L. — București, str. Izvor nr. 78, et. 2 (telefon: 021.311.97.84, fax: 021.311.97.85)
- ◆ M.T. PRESS IMPEX — S.R.L. — București, bd. Basarabia nr. 256 (telefon/fax: 021.255.48.15; 021.255.48.16; 021.255.48.17)
- ◆ PRESS EXPRES — S.R.L. — Otopeni, str. Flori de Câmp nr. 9 (telefon/fax: 021.221.05.37; 0745.133.712)
- ◆ ZIRKON MEDIA — S.R.L. — București, str. Pictor Dimitrie Hârlescu nr. 6, sector 2 (telefon: 021.255.18.00, fax: 021.255.18.66; 021.255.19.18)
- ◆ ART ADVERTISING — S.R.L. — Râmnicu Vâlcea, str. Regina Maria nr. 7, bl. C1, sc. C, mezanin II (fax: 0250/73.54.75, telefon: 0350.40.59.87; 0350.40.59.88)
- ◆ CALLIOPE — S.R.L. — Ploiești, str. Elena Doamna nr. 62—64 (telefon/fax: 0244/51.40.52; 0244/51.48.01)
- ◆ DIFSTARPRESS — S.R.L. — Slobozia, bd. Matei Basarab, bl. I60, sc. A, ap. 15 (telefon/fax: 0243/23.23.68)
- ◆ CURIER PRESS — S.A. — Brașov, str. Traian Grozăvescu nr. 7 (telefon/fax: 0268/47.05.96; 0268/47.56.68)
- ◆ MIMPEX — S.R.L. — Hunedoara, str. Ion Creangă nr. 2, bl. 2, ap. 1 (telefon/fax: 0254/71.92.43)
- ◆ ROESTA — S.R.L. — Curtea de Argeș, str. Valea Iașului, bl. P10, sc. B, ap. 18 (telefon/fax: 0248/72.11.43)
- ◆ VIAȚA LIBERĂ — S.A. — Galați, Str. Domnească nr. 68 (telefon: 0236/46.06.20, fax: 0236/46.08.75)
- ◆ UNITATEA — S.R.L. — Alba Iulia, str. Traian nr. 26 (telefon: 0258/81.16.31, fax: 0258/81.28.43)
- ◆ MANPRES DISTRIBUTION — S.R.L. — București, Piața Presei Libere nr. 1 (OP 33 — CP 24) (telefon/fax: 021.314.63.39)
- ◆ CUGET LIBER — S.A. — Constanța, bd. I.C. Brătianu nr. 5 (telefon: 0241/58.21.20, fax: 0241/61.95.24)
- ◆ SIMPEX LOGISTIC — S.R.L. — Călărași, Str. Progresul nr. 21, bl. B1, sc. B, ap. 5 (telefon/fax: 0242/31.89.29)

EDITOR: PARLAMENTUL ROMÂNIEI — CAMERA DEPUTAȚILOR



„Monitorul Oficial” R.A., Str. Parcului nr. 65, sectorul 1, București; C.I.F. RO427282,
 IBAN: RO55RNCB0082006711100001 Banca Comercială Română — S.A. — Sucursala „Unirea” București
 și IBAN: RO12TREZ7005069XXX000531 Direcția de Trezorerie și Contabilitate Publică a Municipiului București
 (alocat numai persoanelor juridice bugetare)
 Tel. 021.318.51.29/150, fax 021.318.51.15, e-mail: marketing@ramo.ro, internet: www.monitoruloficial.ro
 Adresa pentru publicitate: Centrul de vânzări și informare, București, șos. Panduri nr. 1,
 bloc P33, parter, sectorul 5, tel. 021.411.58.33 și 021.410.47.30, fax 021.410.77.36 și 021.410.47.23
 Tiparul: „Monitorul Oficial” R.A.

